





INDEX/ INDICE

Fixed rotary tillers Fraises fixes Feste Bodenfräsen Zappatrici fisse

N° 1 / 12 - 25 PS	S. 12
N° 2 / 12 - 40 PS	S. 14
N° 3 / 12 - 50 PS	S. 16
N° 4 / 30 - 70 PS	S. 18
N° 5 / 50 - 95 PS	S. 20

Side shift rotary tillers Fraises deportables Seitenverschiebbare Bodenfräsen Zappatrici spostabili

N° 6 / 15 - 40 PS	S. 22
N° 7 / 15 - 50 PS	S. 24
N° 8 / 20 - 50 PS	S. 26

Rotary harrows Herses rotatives Kreiseleggen Erpici rotanti

N° 9 / 20 - 50 PS	S. 30
N° 10 / 12 - 25 PS	S. 32
N° 11 / 15 - 45 PS	S. 34
N° 12 / 40 - 100 PS	S. 36

Seeders Semoirs Sämaschinen Seminatrici

N° 13	S. 38
N° 14	S. 40

Brush mowers Broyeurs Mulchgeräte Trinciatrici

N° 15 / 12 - 30 PS	S. 46
N° 16 / 12 - 30 PS	S. 48
N° 17 / 15 - 35 PS	S. 50
N° 18 / 15 - 50 PS	S. 52
N° 19 / 30 - 70 PS	S. 54
N° 20 / 15 - 70 PS	S. 56
N° 21 / 50 - 80 PS	S. 58
N° 22 / 50 - 120 PS	S. 60
N° 22LF/LH / 80 - 120 PS	S. 62
N° 23 / 15 - 80 PS	S. 64

Finishing mowers Tondeuses de finition Feinarbeit Rasenmäher Tagliaerba di finitura

N° 25 / 12 - 25 PS	S. 70
N° 27 / 12 - 70 PS	S. 72
N° 28 / 12 - 70 PS	S. 74
N° 29 / 12 - 70 PS	S. 76
N° 30 / 12 - 70 PS	S. 78
N° 31 / 40 - 90 PS	S. 80

Shredders
Broyeurs á vegetaux
Häcksler
Biotrituratori

N° 32B / 5 Ø	S. 84
N° 32 / 5 - 6 Ø	S. 86
N° 33 / 7 - 9 Ø	S. 88
N° 34 / 14 Ø	S. 90

Back hoes
Retropelles
Dreipunkthydraulikbagger
Retroescavatori

N° 35 / 10 - 35 PS	S. 92
N° 36 / 15 - 60 PS	S. 94

Potato diggers
Arracheuses de pommes de terre
Kartoffelroder
Cavapatate

N° 37 / 12 - 30 PS	S. 96
N° 38 / 30 - 50 PS	S. 97

Accessories 3 p
Accessoires 3 p
Zubehör 3 p
Accessori 3 p

N° 39 / 12 - 30 PS	S. 102
N° 40 / 12 - 30 PS	S. 103
N° 41 / 12 - 30 PS	S. 104
N° 42 / 30 - 140 PS	S. 105
N° 43 / 12 - 30 PS	S. 106
N° 44 / 12 - 30 PS	S. 107

Accessories mtc
Accessoires mtc
Zubehör mtc
Accessori mtc

N° 24 / 6 - 20 PS	S. 108
N° 45P / 4 - 21 PS	S. 110
N° 45R / 4 - 21 PS	S. 111
N° 45 / 5 - 15 PS	S. 112
N° 46 / 5 - 15 PS	S. 113
N° 47 / 5 - 15 PS	S. 114
N° 48 / 5 - 15 PS	S. 115

Ploughs
Charrues
Pflüge
Aratri

N° 49 / 12 - 50 PS	S. 116
N° 50 / 12 - 50 PS	S. 117
N° 51 / 12 - 50 PS	S. 118
N° 52 / 35 - 70 PS	S. 119

Various
Divers
Verschiedenes
Varie

N° 56 / 15 - 40 PS	S. 120
N° 57 / 15 - 80 PS	S. 121
N° 58 / 12 - 50 PS	S. 122
N° 59 / 20 - 50 PS	S. 123
N° 60 / 12 - 35 PS	S. 124

tractEC

Anbaugeräte für Kleintraktoren



Quality – Qualità
Qualität – Qualità
UNI ISO 9001

Safety – Sécurité
Sicherheit – Sicurezza
OHSAS 18001

Environment – Milieu
Umwelt – Ambiente
UNI ISO 14000

Social responsibility
Responsabilité sociale
Soziale verantwortung
Responsabilità sociale
UNI ISO 26000



ISO 50001 Oriented

Energy management system to use energy more efficiently and conserve resources.

ISO 5001 Orientè

Système de certification de la gestion des ressources énergétiques orienté a l'economie

ISO 5001 Orientert

Systematischen Energiemanagement um Energie effizienter zu nutzen was auch zum Umweltschutz beiträgt.

ISO 50001 Oriented

Sistema di certificazione della gestione delle risorse energetiche orientata al risparmio.

Die aktuelle Preisliste ersetzt alle vorherigen Preislisten und gilt bis auf Widerruf. Die angegebenen Daten, die Ausstattungen und das Aussehen der Maschinen können sich aufgrund der stetigen Weiterentwicklung der Maschinen ändern. Alle Angaben über Maße und Gewichte sind annähernd und unverbindlich. Die Abbildungen zeigen teilweise Sonderausrüstungen.

Der Hersteller übernimmt keine Haftung für Schäden, die durch eigenes Eingreifen bei Reparaturen und Veränderungen der Konstruktion, ohne die Erlaubnis des Herstellers, entstanden sind. Des weiteren übernimmt der Hersteller keine Haftung für ein der Bedienungsanleitung und der Bestimmung fremdes Einsetzen der Maschine.

Alle Preise sind Netto-Preise zzgl. MwSt. und Frachtkosten

CE Alle in dieser Preisliste enthaltenen Produkte entsprechen der EU-Maschinenrichtlinie.

- First quality and certified materials.
- Matériaux certifiés de première qualité.
- Zertifizierte Materialien aus Erster Qualität.
- Materiali di prima qualità certificati.

- 3D Laser cutting machines of sheets and tubes.
- Machines pour découpe laser de tôlerie et tubes 3D.
- Laserschneidemaschinen für Bleche und 3d Rohre.
- Macchinari per taglio laser di lamiere e taglio tubi 3D .

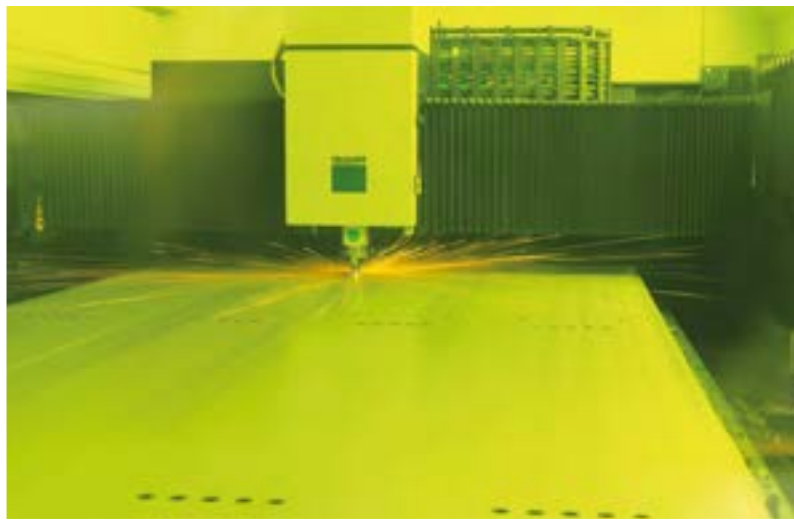

- Automatic bending machines with CNC control with robotic manipulators.
- Presses plieuses hydrauliques à contrôle numérique avec manipulateurs robotisés.
- Numerisch gesteuerte Biegemaschinen mit robot Manipulatoren.
- Piegatrici automatiche a controllo numerico con manipolatori robotizzati.

- Hydraulic press for moulding 300 ton.
- Presse Hydraulique pour estampage 300 ton.
- CNC Hydraulikpresse bis 300 Tonnen.
- Pressa idraulica per stampaggio 300 ton.

- Rotating elements balanced at operating speed with issue of a certificate.
- Éléments tournant équilibrés électroniquement à la vitesse d'utilisation avec délivrance du certificat.
- Drehende Teile werden bei der Arbeitsdrehzahl mit Zertifikat ausgewuchtet.
- Elementi rotanti equilibrati alla velocità di utilizzo e rilascio di certificato.
- Automatic Painting system, **no noxious products used** (lead, cadmium, etc).
- Machines robotisées pour vernissage, **absence de produits nocifs** (plomb, cadmium, etc).
- Automatische Pulver Lackiererei, **ohne schädliche Mittel** (Blei, Kadmium, usw).
- Impianti di verniciatura robotizzati, **assenza prodotti nocivi** (piombo, cadmio, ecc).



UNI EN ISO 14000 - OSHAS 8000

- Quality of environment in the factory in compliance with the norms.
- Qualité des lieux de travail normalisés.
- Qualität der Arbeitsumgebung nach Normen.
- Qualità degli ambienti di lavoro normalizzati.



- **Assembly after painting,** checks and tests in compliance with quality certification procedures.
- **Assemblages post-vernissage,** contrôles et essais selon des procédures de certification qualitative.
- **Zusammenbau nach der Lackierung,** Kontrollen und Prüfungen nach den Qualitätsrichtlinien.
- **Assemblaggi post verniciatura,** verifiche e collaudi secondo procedure di certificazione qualitativa.



- Optimised loading to reduce transport costs and to simplify materials handling.
- Charges optimisés afin de réduire les coûts de transport et améliorer la logistique.
- Optimale Ladung um Transportkosten zu reduzieren und die Lasthandhabung zu vereinfachen.
- Carichi ottimizzati per ridurre costi di trasporto e facilitare la movimentazione.



Fixed rotary tiller
Fraises fixes
Feste Bodenfräsen
Zappatrici fisse



N° 1

12 - 25 HP

65 / 85 / 96 / 105 /
125

12 13



N° 2

12 - 40 HP

85 / 105 / 125 /
145

14 15



N° 3

12 - 50 HP

85 / 105 / 125 /
145 / 165

16 17



N° 4

30 - 70 HP

168 / 186 / 204 /
222

18 19



N° 5

50 - 95 HP

160 / 180 / 200 /
225 / 250

20 21

Side shift rotary tillers
Fraises déportables
Seitenverschiebbare Bodenfräsen
Zappatrici spostabili



N° 6

15 - 40 HP

85 / 105 / 125 /
145

22 23



N° 7

15 - 50 HP

85 / 105 / 125 / 145

24 25



N° 8

20 - 50 HP

96 / 114 / 132 /
150 / 160

26 27

tractEC N° 1

Rotary tiller & stone burier
Fraise & enfouisseuse
Bodenfräse & Bodenumkehrfräse
Zappatrice e interrassasi

HP

12 - 25

kW

10 - 20

rpm

540

 cm 16 - inch 6

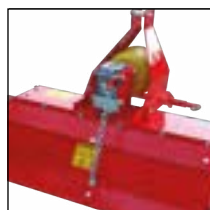

ENG

Since it is very easy to use this machine can satisfy the expectations of semi-professional farmers to achieve a perfect tilling of small plots of land or in the field of horticulture.

FRA

En considérant la facilité d'utilisation la No 1 est indiquée pour satisfaire les exigences des utilisateurs semi professionnels pour un parfait freisage des petites parcelles de terrains ou dans le domain de l'horticulture.

DEU

In Anbetracht ihrer Benutzerfreundlichkeit, ist No 1 besonders dafür geeignet, auch die Notwendigkeiten von Halbprofibauern zu befriedigen, und zwar zum perfekten Fräsen von kleinen Grundstücken oder vom Gartenbau.

ITA

Data la semplicità di utilizzo, è adatta a soddisfare le esigenze anche di agricoltori semi-professionisti per una perfetta fresatura di piccoli appezzamenti di terreno o nel campo della orticoltura.

STANDARD FEATURES

- 3 POINT HITCH, CATEGORY 1, SIDE SHIFT
- TWO COMER GEARBOXES, VERTICAL TRANSMISSION WITH SHEAR BOLT PROTECTION
- ROTOR WITH 4 HOES PER FLANGE
- ADJUSTABLE SKIDS
- UNIVERSAL PTO SHAFT FOR POSITION CATEGORY 1

CARACTÉRISTIQUES STANDARD





- ATTELAGE DÉPORTABLE PAR POSITIONS À 3 POINTS 1^o CATÉGORIE
- TRANSMISSION PAR ARBRE HEXAGONAL AVEC DEUX BOÎTIERS SURPOSÉS
- DISPOSITIF DE SÉCURITÉ INTÉGRÉ AVEC BOULON DE CISAILLEMENT
- ROTOR AVEC 4 COUTEAUX PAR FLASQUE
- PATINS RÉGLABLES
- CARDAN STANDARD 1^o CATÉGORIE

STANDARD EIGENSCHAFTEN

- DREIPUNKTBOCK, ANSCHLUß KATEGORIE 1, SEITENVERSCHIEBUNG
- ZWEI COMER GETRIEBE ÜBEREINANDER
- GESCHÜTZT VON EIN SICHERHEITSBOLZEN DER GUT ERREICHBAR ZWISCHEN DEN GETRIEBEN SITZT
- ROTOR HAT 4 MESSER PRO FLANSCH
- VERSTELLBARE KUFEN
- STANDARD GELENKWELLE KATEGORIE 1

CARATTERISTICHE STANDARD

- ATTACCO A 3 PUNTI DI 1^o CATEGORIA SPOSTABILE PER POSIZIONI
- TRASMISSIONE VERTICALE AD INGRANAGGI, 2 RIDUTTORI SOVRAPPosti
- DISPOSITIVO DI SICUREZZA INTEGRATO CON BULLONE DI TRANCIO
- ROTORE CON 4 ZAPPE PER FLANGIA AD ELICA
- SLITTE REGOLABILI
- CARDANO STANDARD 1^o CATEGORIA

COD-MOD	hp								Nettopreise €
		cm	in	cm	in		n.	kg	
N° 1.85	12 - 25	85	34"	100	39"	16	118	260	1.033,00 €
N° 1.96	12 - 25	96	38"	110	43"	20	128	282	1.068,00 €
N° 1.105	12 - 25	105	42"	120	47"	20	130	287	1.081,00 €
N° 1.125	12 - 25	125	50"	140	55"	24	140	309	1.117,00 €

Cod.	OPTIONAL	€
------	----------	---



R

Reverse of the rotation direction
Reverse - inversion du sens de rotation du rotor
Umkehrfräse - Umkehr der Rotordrehrichtung
Reverse - inversione del senso di rotazione del rotore

0,00 €

Cod.	Type	kg	€
	N° 1.85	21	259,00 €
	N° 1.96	22	286,00 €
	N° 1.105	22	321,00 €
	N° 1.125	24	326,00 €

KI

Stone burier kit
Kit Enfouisseuse
Bodenumkehrfräse kit
Kit interrassasi

Cod.	Type	kg	€
	N° 1.85	33	371,00 €
	N° 1.96	38	397,00 €
	N° 1.105	38	416,00 €
	N° 1.125	41	446,00 €

GA

Cage roller
Rouleau cage avec tuyaux
Walze mit Röhren
Rullo con tubi

Cod.	Type	kg	€
	N° 1.85	45	509,00 €
	N° 1.96	53	531,00 €
	N° 1.105	55	549,00 €
	N° 1.125	57	580,00 €

GR

Wire roller
Rouleau avec tôle grillée
Walze mit Gitterblech
Rullo con lamiera grigliata

DIMENSIONS - DIMENSIONS - ABMESSUNGEN - INGOMBRI

Type	A (cm)	B (cm)	C (cm)
N° 1.65	80	73	80
N° 1.85	100	73	80
N° 1.96	110	73	80
N° 1.105	120	73	80
N° 1.125	140	73	80

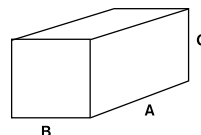

PACKAGING - EMBALLAGE - VERPACKUNG - IMBALLAGGI



- Single metal crate
- Caisse métallique unitaire
- Einzelne Metall Palette
- Cassa singola

34,00 €

Alle Preise sind Netto-Preise zzgl. MwSt. und Frachtkosten. Änderungen und Irrtümer vorbehalten. Abbildungen ähnlich.

tractEC N° 2

Rotary tiller & Reverse
Fraise & Reverse
Bodenfräse & Reverse
Zappatrice e Reverse

HP
12 - 40

kW

10 - 30

rpm

540

 cm 15 - inch 6



ENG

Easy to use machine for small to medium plots. For deeper penetration of the ground the reverse configuration is recommended.

FRA

Machine simple pour un travail de qualité, même en profondeur, de petites et moyennes parcelles de terrain. Il est conseillé de configurer la version "reverse" pour une importante pénétration du terrain.

DEU

Diese Maschine ist für die Bearbeitung von kleinen und mittleren Flächen (auch in die Tiefe) geeignet. Um tiefer in den Boden einzudringen wird die Umkehr-Ausführung empfohlen.

ITA

Macchina semplice per lavorazioni anche in profondità di piccole e medie superfici. È consigliata la configurazione Reverse per importanti penetrazioni del terreno.

STANDARD FEATURES

- 3 POINT HITCH, CATEGORY 1
- CAST IRON GEARBOX 540 RPM
- CHAIN DRIVE ASA 80 IN OIL BATH WITH AUTOMATIC TENSIONER
- ROTOR WITH 4 HOES PER FLANGE
- ADJUSTABLE SKIDS
- UNIVERSAL PTO SHAFT CATEGORY 4
- "REVERSE" CONFIGURATION

CARACTÉRISTIQUES STANDARD





- ATTACHE À 3 POINTS 1^oCATÉGORIE
- BOÎTIER EN FONTE 540 T/MIN
- TRANSMISSION PAR CHAÎNE ASA 80 EN BAIN D'HUILE AVEC TENDEUR AUTOMATIQUE
- ROTOR 4 COUTEAUX PAR FLASQUE
- PATINS RÉGLABLES
- CARDAN STANDARD 4^o CATÉGORIE
- VERSION RÉVERSIBLE ROTATION CONTRAIRE

STANDARD EIGENSCHAFTEN

- DREIPUNKTBOCK-ANSCHLUß KATEGORIE 1
- GUSSEISEN GETRIEBE 540 U/MIN (OHNE FREILAUF)
- KETTENANTRIEB IN ÖLBAD MIT AUTOMATISCHER KETTENSPELLER ASA 80
- ROTOR MIT 4 MESSER PRO FLANSCH
- VERSTELLBARE KUFEN
- STANDARD GELENKWELLE KATEGORIE 4
- REVERSE KONFIGURATION

CARATTERISTICHE STANDARD

- ATTACCO A 3 PUNTI DI 1^o CATEGORIA
- RIDUTTORE IN GHISA 540 G/MIN
- TRASMISSIONE A CATENA ASA 80 IN BAGNO D'OLIO CON TENDITORE AUTOMATICO
- ROTORE CON 4 ZAPPE PER FLANGIA
- SLITTE REGOLABILI
- CARDANO STANDARD 4^o CATEGORIA
- CONFIGURABILE REVERSIBILE

COD-MOD	hp								Nettopreise €
		cm	in	cm	in		n.	kg	
N° 2.85	12 - 40	85	34"	100	40"	16	154	340	1.085,00 €
N° 2.105	12 - 40	105	42"	120	48"	20	166	366	1.139,00 €
N° 2.125	12 - 40	125	50"	140	56"	24	180	397	1.193,00 €
N° 2.145	12 - 40	145	58"	160	64"	28	193	425	1.247,00 €

Cod.	OPTIONAL	€
	R Reverse of the rotation direction Reverse - inversion du sens de rotation du rotor Umkehrfräse - Umkehr der Rotordrehrichtung Reverse - inversione del senso di rotazione del rotore	0,00 €
Cod.		€

	F Slip clutch PTO shaft Dispositif de sécurité à friction inclus dans le cardan Kupplungssicherung im Kardan enthalten Dispositivo di sicurezza a frizione incluso nel cardano	85,00 €
Cod.		€

	B Shear bolt PTO shaft Dispositif de sécurité à boulon inclus dans le cardan Sicherheitsvorrichtung mit Bruchbolzen im Kardan enthalten Dispositivo di sicurezza con bullone di rottura incluso nel cardano	85,00 €
Cod.		€

DIMENSIONS - DIMENSIONS - ABMESSUNGEN - INGOMBRI

Type	A (cm)	B (cm)	C (cm)
N° 2.85	105	73	85
N° 2.105	125	73	85
N° 2.125	145	73	85
N° 2.145	165	73	85

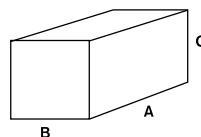

PACKAGING - EMBALLAGE - VERPACKUNG - IMBALLAGGI



Single metal crate	34,00 €
Caisse métallique unitaire	
Einzelne Metall Palette	
Cassa singola	

Alle Preise sind Netto-Preise zzgl. MwSt. und Frachtkosten. Änderungen und Irrtümer vorbehalten. Abbildungen ähnlich.

tractEC N° 3

Fixed rotary tiller
Fraise fixe
Feste Bodenfräse
Zappatrice fissa

HP
12 - 50

kW

10 - 40

rpm

540

 cm 16 - inch 6



ENG

This rotary tiller combines style, functionality and power to break up the ground. It can optionally be supplied with 6 hoes per flange for even better results.

FRA

Fraise qui conjugue fonctionnement, style et puissance dans l'émission de terre. Cette machine peut être configurée sur demande avec 6 couteaux par flasque pour un surprenant résultat final.

DEU

Diese Bodenfräse verbindet Stil, Zweckmäßigkeit und Kraft um den Boden aufzubrechen. Wahlweise kann es mit 6 Messer pro Flansch ausgestattet werden um noch bessere Ergebnisse zu erreichen.

ITA

Fresa che coniuga funzionalità, stile e potenza nella rottura del terreno. Su richiesta può essere configurata con 6 zappe per flangia per un esito migliore.

STANDARD FEATURES

- 3 POINT HITCH, CATEGORY 1
- ONE PIECE, 4 MM STEEL FRAME
- CAST IRON GEARBOX 540 RPM
- CHAIN DRIVE ASA 80 IN OIL BATH WITH AUTOMATIC TENSIONER
- ROTOR WITH 4 HOES PER FLANGE
OPTIONAL 6 HOES PER FLANGE
- SIDE SHIFT THROUGH MOVEABLE 3 POINT HITCH COUPLINGS
- ADJUSTABLE SKIDS
- UNIVERSAL PTO SHAFT CATEGORY 4

CARACTÉRISTIQUES STANDARD





- ATTACHE À 3 POINTS 1^o CATÉGORIE
- CHÂSSIS MONOCOQUE ÉPAISSEUR 4 MM
- BOÎTIER EN FONTE 540 T/MIN
- TRANSMISSION PAR CHAÎNE ASA 80 EN BAIN D'HUILE AVEC TENDEUR AUTOMATIQUE
- ROTOR 4 COUTEAUX PAR FLASQUE. KIT 6 COUTEAUX EN OPTION
- DÉPLACEMENT LATÉRAL POUR L'ATTACHE AU DISPOSITIF DE RELEVAGE
- PATINS RÉGLABLES
- CARDAN STANDARD 4^o CATÉGORIE

STANDARD EIGENSCHAFTEN

- DREIPUNKTBOCK-ANSCHLUß KATEGORIE 1
- RAHMEN AUS 4MM STAHL
- GUSSEISEN GETRIEBE 540 U/MIN
- KETTENANTRIEB ASA 80 IN ÖLBAD MIT AUTOMATISCHER KETTENSPELLER
- ROTOR MIT 4 MESSER PRO FLANSCH, 6 MESSER PRO FLANSCH ALS ZUBEHÖR
- SEITENVERSCHIEBUNG DURCH ANSCHLÜSSE AM HEBER
- VERSTELLBARE KUFEN
- STANDARD GELENKWELLE KATEGORIE 4

CARATTERISTICHE STANDARD

- ATTACCO A 3 PUNTI DI 1^o CATEGORIA
- TELAIO MONOSCOCCA SPESSORE 4 MM
- RIDUTTORE IN GHISA 540 G/MIN
- TRASMISSIONE A CATENA ASA 80 IN BAGNO D'OLIO CON TENDITORE AUTOMATICO
- ROTORE CON 4 ZAPPE PER FLANGIA. KIT 6 ZAPPE IN OPZIONE
- SPOSTAMENTO LATERALE TRAMITE ATTACCHI AL SOLLEVATORE SPOSTABILI
- SLITTE REGOLABILI
- CARDANO STANDARD 4^o CATEGORIA

COD-MOD	hp								Nettopreise €
		cm	in	cm	in		kg	lbs	
N° 3.85	12 - 50	85	34"	100	40"	16	159	351	1.228,00 €
N° 3.105	12 - 50	105	42"	120	48"	20	178	392	1.309,00 €
N° 3.125	12 - 50	125	50"	140	56"	24	188	414	1.394,00 €
N° 3.145	12 - 50	145	58"	160	64"	28	206	454	1.474,00 €
N° 3.165	12 - 50	165	62"	180	72"	32	223	492	1.559,00 €

Cod.	OPTIONAL	Type	€
	Z N° 6 hoes per flange N. 6 couteaux par chaque flasque du rotor Montage von 6 Messern auf jedem Rotorflansch Montaggio di n° 6 zappe su ogni flangia del rotore	N° 3.85	67,00 €
		N° 3.105	71,00 €
		N° 3.125	75,00 €
		N° 3.145	80,00 €
		N° 3.165	85,00 €

Cod.	€
------	---



F
Slip clutch PTO shaft
Dispositif de sécurité à friction inclus dans le cardan
Kupplungssicherung im Kardan enthalten
Dispositivo di sicurezza a frizione incluso nel cardano

85,00 €

Cod.	€
------	---



B
Shear bolt PTO shaft
Dispositif de sécurité à boulon inclus dans le cardan
Sicherheitsvorrichtung mit Bruchbolzen im Kardan enthalten
Dispositivo di sicurezza con bullone di rottura incluso nel cardano

85,00 €

DIMENSIONS - DIMENSIONS - ABMESSUNGEN - INGOMBRI

Type	A (cm)	B (cm)	C (cm)
N° 3.85	105	73	85
N° 3.105	125	73	85
N° 3.125	145	73	85
N° 3.145	165	73	85
N° 3.165	185	73	85

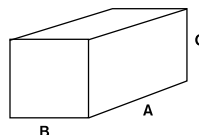

PACKAGING - EMBALLAGE - VERPACKUNG - IMBALLAGGI



Single metal crate
Caisse métallique unitaire
Einzelne Metall Palette
Cassa singola

34,00 €

Alle Preise sind Netto-Preise zzgl. MwSt. und Frachtkosten. Änderungen und Irrtümer vorbehalten. Abbildungen ähnlich.

tracTEC N° 4

Fixed rotary tiller
Fraise fixe
Feste Bodenfräse
Zappatrice fissa

HP
30 - 70

kW

30 - 50

rpm

540

 **cm 19 - inch 8**



ENG

This machine demonstrates Del Morino's experience in both the quality of construction and the final result in the field. It is suitable for the professional farmer working in open fields.

FRA

Cette machine représente dans sa technique constructive l'expérience de la tracTEC soit dans la qualité des matériaux que dans ses résultats. Il s'agit d'une machine indiquée pour les agriculteurs professionnels et pour les travaux dans des terrains labourés.

DEU

Diese Bodenfräse zeigt die Erfahrung von tracTEC sowohl beim Konzept wie auch bei den Ergebnissen. Es ist für Profi Bauern in offenen Felder bestens geeignet.

ITA

Questa macchina rappresenta nella sua tecnica costruttiva l'esperienza della tracTEC sia nella qualità dei materiali, sia nei risultati. Questa è una macchina indicata per gli agricoltori professionali e per i lavori in campo aperto.

STANDARD FEATURES

- 3 POINT HITCH, CATEGORY 2
- CAST IRON GEARBOX 540 RPM
- CHAIN DRIVE ASA 100 IN OIL BATH WITH AUTOMATIC TENSIONER
- ROTOR WITH 4 HOES PER FLANGE
- OPTIONAL WITH 6 HOES PER FLANGE
- ADJUSTABLE SKIDS
- UNIVERSAL PTO SHAFT, CATEGORY 4

CARACTÉRISTIQUES STANDARD





- ATTÉLAGE À 3 POINTS 2^e CATÉGORIE.
- BOÎTIER EN FONTE 540 T/MIN
- TRANSMISSION À CHAÎNE A BAIN D'HUILE ASA 100 AVEC TENDEUR AUTOMATIQUE
- ROTOR AVEC 4 COUTEAUX PAR FLASQUE
- PRÉDISPOSITION KIT 6 COUTEAUX PAR FLASQUE
- PATINS RÉGLABLES
- CARDAN STANDARD 4^e CATÉGORIE

STANDARD EIGENSCHAFTEN

- DREIPUNKTBOCK-ANSCHLUß KATEGORIE 2
- GUSSEISEN GETRIEBE 540 U/MIN
- KETTENANTRIEB IN ÖLBAD MIT AUTOMATISCHER KETTENSPELLER ASA 100
- ROTOR MIT 4 MESSER PRO FLANSCH
- 6 MESSER PRO FLANSCH ALS ZUBEHÖR
- VERSTELLBARE KUFEN
- STANDARD GELENKWELLE KATEGORIE 4

CARATTERISTICHE STANDARD

- ATTACCO A 3 PUNTI DI 2^a CATEGORIA
- RIDUTTORE IN GHISA 540 G/MIN
- TRASMISSIONE A CATENA ASA 100 IN BAGNO D'OLIO CON TENDITORE AUTOMATICO
- ROTORE CON 4 ZAPPE PER FLANGIA
- PREDISPOSIZIONE KIT 6 ZAPPE PER FLANGIA
- SLITTE REGOLABILI
- CARDANO STANDARD 4^a CATEGORIA

COD-MOD	hp								Nettopreise €
		cm	in	cm	in		n.	kg	
N° 4.168	30 - 70	168	67"	180	72"	36	320	705	2.195,00 €
N° 4.186	30 - 70	186	71"	200	80"	40	330	728	2.299,00 €
N° 4.204	30 - 70	204	81"	220	88"	44	362	798	2.584,00 €
N° 4.222	30 - 70	222	96"	240	96"	48	381	840	2.676,00 €

Cod.	OPTIONAL	Type	€
	Z N° 6 hoes per flange N. 6 couteaux par chaque flasque du rotor Montage von 6 Messer auf jedem Rotorflansch Montaggio di n° 6 zappe su ogni flangia del rotore	N° 4.168	111,00 €
		N° 4.186	116,00 €
		N° 4.204	130,00 €
		N° 4.222	142,00 €

Cod.	€
------	---



F

Slip clutch PTO shaft
 Dispositif de sécurité à friction inclus dans le cardan
 Kupplungssicherung im Kardan enthalten
 Dispositivo di sicurezza a frizione incluso nel cardano

85,00 €

Cod.	€
------	---



B

Shear bolt PTO shaft
 Dispositif de sécurité à boulon inclus dans le cardan
 Sicherheitsvorrichtung mit Bruchbolzen im Kardan enthalten
 Dispositivo di sicurezza con bullone di rottura incluso nel cardano

85,00 €

DIMENSIONS - DIMENSIONS - ABMESSUNGEN - INGOMBRI

Type	A (cm)	B (cm)	C (cm)
N° 4.168	180	95	98
N° 4.186	200	95	98
N° 4.204	220	95	98
N° 4.222	240	95	98

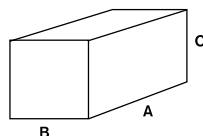

PACKAGING - EMBALLAGE - VERPACKUNG - IMBALLAGGI



- Single metal crate
- Caisse métallique unitaire
- Einzelne Metall Palette
- Cassa singola

34,00 €

Alle Preise sind Netto-Preise zzgl. MwSt. und Frachtkosten. Änderungen und Irrtümer vorbehalten. Abbildungen ähnlich.

tracTEC N° 5

Fixed rotary tiller
Fraise fixe
Feste Bodenfräse
Zappatrice fissa

HP
50 - 95

kW

40 - 70

rpm

540

 **cm 23 - inch 9**



ENG

This rotary tiller is suitable for heavy tilling thanks to the strength and elasticity of the components used in its construction.

FRA

Il s'agit d'une machine indiquée pour les travaux en profondeur grâce à la résistance et l'élasticité en ce qui concerne les matériaux utilisés afin d'éviter la surcharge des mécanismes et les ruptures accidentelles.

DEU

Diese Bodenfräse ist durch seine starken und elastischen Bauteile für tiefe Bodenbearbeitung geeignet.

ITA

Adatta a lavorazioni profonde anche grazie alla grande resistenza ed elasticità dei materiali impiegati per evitare inconvenienti di surriscaldamento dei cinematismi e senza rotture accidentali.

STANDARD FEATURES

- 3 POINT HITCH, CATEGORY 2
- CAST IRON GEARBOX 540 RPM, SINGLE SPEED
- CHAIN DRIVE ASA 100 IN OIL BATH WITH AUTOMATIC TENSIONER
- ROTOR WITH 6 HOES PER FLANGE
- ADJUSTABLE SKIDS
- ADJUSTABLE LOWER ARM ATTACHMENT POINTS
- UNIVERSAL PTO SHAFT, CATEGORY 5, WITH SLIP CLUTCH
- REINFORCED THREE POINT HITCH FRAME

CARACTÉRISTIQUES STANDARD

- ATTELAGE À 3 POINTS 2° CATÉGORIE
- BOITIER EN FONTE 540 T/MIN MONOVITESSE
- TRANSMISSION PAR CHAÎNE A BAIN D'HUILE AVEC TENDEUR AUTOMATIQUE
- ROTOR AVEC 6 COUTEAUX PAR FLASQUE
- PATINS RÉGLABLES
- ATTELAGES À L'ÉLÉVATEUR RÉGLABLES EN LARGEUR
- CARDAN 5° CATÉGORIE AVEC FRICTION DE SÉCURITÉ
- BARRE DE RENFORCEMENT FRONTALE

STANDARD EIGENSCHAFTEN

- DREIPUNKTBOCK-ANSCHLUß KATEGORIE 2
- GUSSEISEN GETRIEBE 540 U/MIN, 1-GANG (ROTOR DREHZAHL 190 U/MIN)
- KETTENANTRIEB ASA 100 IN ÖLBAD MIT AUTOMATISCHER KETTENSPELLER
- ROTOR MIT 6 MESSER PRO FLANSCH
- VERSTELLBARE KUFEN
- ANSCHLUSS AM HEBER VERSTELLBAR 20 CM
- GELENKWELLE KATEGORIE 5 MIT RUTSCHKUPPLUNG
- VERSTÄRKTEM ANBAUOCK

CARATTERISTICHE STANDARD

- ATTACCO A 3 PUNTI DI 2° CATEGORIA
- RIDUTTORE IN GHISA 540 G/MIN MONOVELOCITÀ
- TRASMISSIONE A CATENA ASA 100 BAGNO D'OLIO CON TENDITORE AUTOMATICO
- ROTORE CON 6 ZAPPE PER FLANGIA
- SLITTE REGOLABILI
- ATTACCHI AL SOLLEVATORE REGISTRABILI IN LARGHEZZA
- CARDANO 5° CATEGORIA, SICUREZZA FRIZIONE
- BARRA DI RINFORZO FRONTALE

COD-MOD	hp					n.	kg	lbs	Nettopreise €
		cm	in	cm	in				
N° 5.160	50 - 95	160	63"	185	74"	42	531	1171	3.841,00 €
N° 5.180	50 - 95	180	72"	210	84"	48	566	1248	4.009,00 €
N° 5.200	50 - 95	200	81"	230	92"	54	604	1132	4.304,00 €
N° 5.225	50 - 95	225	90"	250	100"	60	642	1415	4.568,00 €
N° 5.250	50 - 95	250	100"	275	110"	66	690	1521	4.905,00 €

Cod.	OPTIONAL	€
------	----------	---



Gear side transmission
 Dispositif de transmission latéral à engrenages
 Seitliches Zahnradgetriebe
 Dispositivo di trasmissione laterale a ingranaggi

361,00 €

DIMENSIONS - DIMENSIONS - ABMESSUNGEN - INGOMBRI

Type	A (cm)	B (cm)	C (cm)
N° 5.160	190	90	112
N° 5.180	210	90	112
N° 5.200	230	90	112
N° 5.225	255	90	112
N° 5.250	280	90	112

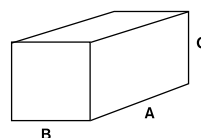

PACKAGING - EMBALLAGE - VERPACKUNG - IMBALLAGGI



- Single metal crate
- Caisse métallique unitaire
- Einzelne Metall Palette
- Cassa singola

34,00 €

Alle Preise sind Netto-Preise zzgl. MwSt. und Frachtkosten. Änderungen und Irrtümer vorbehalten. Abbildungen ähnlich.

tractEC N° 6

Side shift rotary tillers
Fraises déportable
Seitenverschiebbare Bodenfräsen
Zappatrice spostabile

HP
15 - 40

kW

12 - 30

rpm

540

 cm 15 - inch 6



ENG

This machine is suitable for tilling in orchards or tree farms. The side shift permits tilling close to the tree trunks. It is suitable for small to medium HP tractors.

FRA

Machine destinée dans les vergers ou dans les cultures de petits arbres. Son déplacement latéral permet à l'opérateur de rapprocher la fraise aux cultures sans les endommager. Elle est indiquée pour les tracteurs de petite et moyenne puissance.

DEU

Diese Bodenfräse ist für Obstbau und Baumschulen geeignet, dank seiner Seitenverschiebung wodurch ganz nah bei den Bäumen gefräst werden kann. Es ist für Klein und Mittelstarken Taktoren geeignet.

ITA

Macchina indicata per lavorazioni in frutteti o colture ad alberello, grazie allo spostamento laterale l'operatore può avvicinare la fresa alle colture senza danneggiarle. Adatta a trattori di piccole e medie potenze.

STANDARD FEATURES

- 3 POINT HITCH, CATEGORY 1 AND 2
- CAST-IRON GEARBOX 540 RPM
- SIDE CHAIN ASA 80 RUNNING IN OIL BATH WITH AUTOMATIC TENSIONER
- ROTOR WITH 4 HOES PER FLANGE
- ADJUSTABLE SKIDS
- MANUAL SIDE SHIFT
- UNIVERSAL PTO SHAFT CATEGORY 4

CARACTÉRISTIQUES STANDARD



- ATTelage À 3 POINTS 1° ET 2° CATÉGORIE
- BOITIER EN FONTE 540 T/MIN
- TRANSMISSION PAR CHAÎNE ASA 80 A BAIN D'HUILE AVEC TENDEUR AUTOMATIQUE
- ROTOR AVEC 4 COUTEAUX PAR FLASQUE
- PATINS RÉGLABLES
- DÉPLACEMENT LATÉRAL MANUEL
- CARDAN STANDARD 4° CATÉGORIE

STANDARD EIGENSCHAFTEN

- DREIPUNKTBOCK-ANSCHLUß KATEGORIE 1 UND 2
- GUSSEISEN GETRIEBE 540 U/MIN
- KETTENANTRIEB ASA 80 IN ÖLBAD MIT AUTOMATISCHER KETTENSPELLER
- ROTOR MIT 4 MESSER PRO FLANSCH
- VERSTELLBARE KUFEN
- MECHANISCHER SEITENVERSCHIEBUNG
- STANDARD GELENKWELLE KATEGORIE 4

CARATTERISTICHE STANDARD

- ATTACCO A 3 PUNTI DI 1° E 2° CATEGORIA
- RIDUTTORE IN GHISA 540 G/MIN
- TRASMISSIONE A CATENA ASA 80 IN BAGNO D'OLIO CON TENDITORE AUTOMATICO
- ROTORE CON 4 ZAPPE PER FLANGIA
- SLITTE REGOLABILI
- SPOSTAMENTO LATERALE MANUALE
- CARDANO STANDARD 4° CATEGORIA

COD-MOD	hp					n.			Nettopreise €
		cm	in	cm	in		kg	lbs	
N° 6.85	15 - 40	85	34"	105	42"	16	139	306	1.247,00 €
N° 6.105	15 - 40	105	42"	125	50"	20	152	335	1.327,00 €
N° 6.125	15 - 40	125	50"	145	58"	24	167	368	1.403,00 €
N° 6.145	15 - 40	145	58"	165	66"	28	188	414	1.479,00 €

Cod.	OPTIONAL	€
------	----------	---



V

Side shift by screw
Dispositif de déport par vis du troisième point
Spindelverschiebung vom PTO
Dispositivo di spostamento a vite dell'attacco a tre punti

58,00 €

Cod.		€
------	--	---



F

Slip clutch PTO shaft
Dispositif de sécurité à friction inclus dans le cardan
Kupplungssicherung im Kardan enthalten
Dispositivo di sicurezza a frizione incluso nel cardano

85,00 €

Cod.		€
------	--	---



B

Shear bolt PTO shaft
Dispositif de sécurité à boulon inclus dans le cardan
Sicherheitsvorrichtung mit Bruchbolzen im Kardan enthalten
Dispositivo di sicurezza con bullone di rottura incluso nel cardano

85,00 €

DIMENSIONS - DIMENSIONS - ABMESSUNGEN - INGOMBRI

Type	A (cm)	B (cm)	C (cm)
N° 6.85	100	73	50
N° 6.105	120	73	50
N° 6.125	140	73	50
N° 6.145	160	73	50

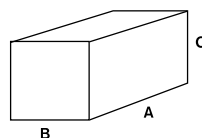

PACKAGING - EMBALLAGE - VERPACKUNG - IMBALLAGGI



Single metal crate

Caisse métallique unitaire

Einzelne Metall Palette

Cassa singola

34,00 €

Alle Preise sind Netto-Preise zzgl. MwSt. und Frachtkosten. Änderungen und Irrtümer vorbehalten. Abbildungen ähnlich.

tractEC N° 7

Side shift rotary tiller

Fraise déportable

Seitenverschiebbare Bodenfräse

Zappatrice spostabile

HP

15 - 50

kW

12 - 40

rpm

540

 cm 16 - inch 7

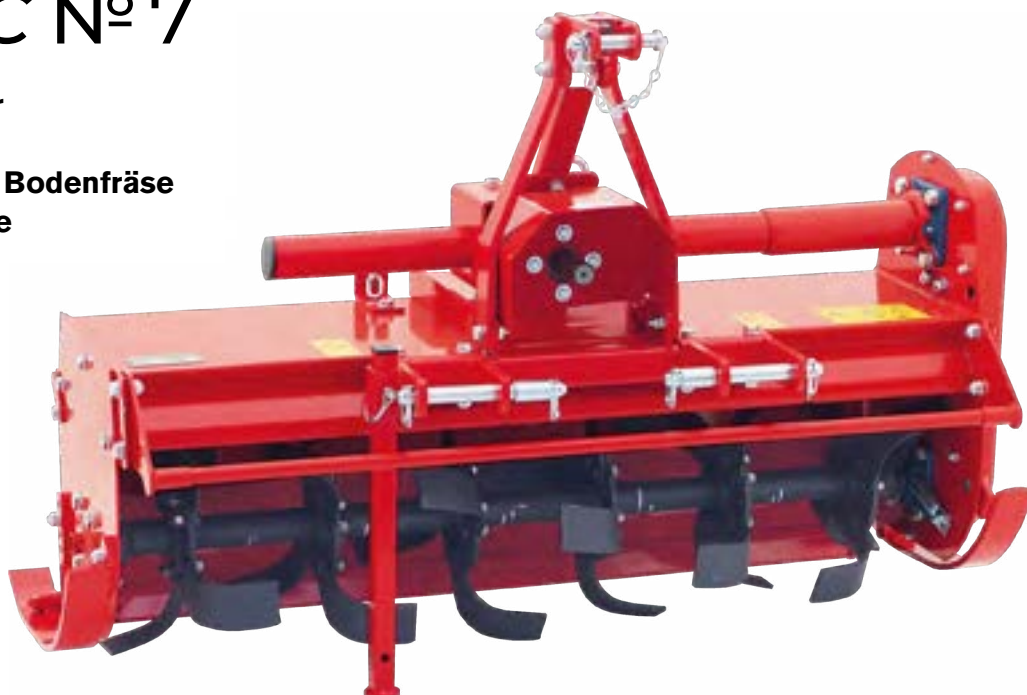

ENG

This machine is suitable for tilling in orchards or tree farms. The side shift allows to till close to tree trunks. It is suitable for medium HP tractors.

FRA

Machine professionnelle avec châssis renforcé indiquée pour les travaux en profondeur dans les vergers ou dans les vignobles. Son déplacement latéral permet à l'opérateur de rapprocher la fraise aux cultures sans les endommager. Elle est indiquée pour les tracteurs de moyenne puissance.

DEU

Diese Bodenfräse hat ein verstärkten Rahmen und ist für Obst- und Weinbau geeignet. Dank seiner Seitenverschiebung kann es ganz nah an den Bäumen und Sträuchern arbeiten. Es ist für mittelstarken Traktoren geeignet.

ITA

Macchina professionale e con telaio scatolato per lavorazioni profonde in frutteti e vigneti, grazie allo spostamento laterale l'operatore può avvicinare la fresa alle colture senza danneggiarle. Adatta a trattori di medie potenze.

STANDARD FEATURES

- 3 POINT HITCH, SIDE-SHIFT, CATEGORY 1 AND 2
- CAST IRON GEARBOX 540 RPM
- SIDE CHAIN ASA 80 RUNNING IN OIL BATH WITH AUTOMATIC TENSIONER
- ROTOR WITH 4 HOES PER FLANGE
- OPTION KIT 6 HOES PER FLANGE
- ADJUSTABLE SKIDS
- MANUAL SIDE SHIFT
- UNIVERSAL PTO SHAFT CATEGORY 4

CARACTÉRISTIQUES STANDARD





- ATTELAGE À 3 POINTS 1° ET 2° CATÉGORIE, DÉPORTABLE
- BOITIER EN FONTE 540 T/MIN
- TRANSMISSION PAR CHAÎNE ASA 80 A BAIN D'HUILE AVEC TENDEUR AUTOMATIQUE
- ROTOR AVEC 4 COUTEAUX PAR FLASQUE
- PRÉDISPOSITION KIT 6 COUTEAUX PAR FLASQUE
- PATINS RÉGLABLES
- DÉPLACEMENT LATÉRAL MANUEL
- CARDAN STANDARD 4° CATÉGORIE

STANDARD EIGENSCHAFTEN

- DREIPUNKTBOCK-ANSCHLUß KATEGORIE 1 UND 2
- GUSSEISEN GETRIEBE 540 U/MIN
- KETTENANTRIEB ASA 80 IN ÖLBAD MIT AUTOMATISCHER KETTENSPELLER
- ROTOR MIT 4 MESSER PRO FLANSCH
- 6 MESSER PRO FLANSCH ALS ZUBEHÖR
- VERSTELLBARE KUFEN
- MECHANISCHER SEITENVERSCHIEBUNG
- STANDARD GELENKWELLE KATEGORIE 4

CARATTERISTICHE STANDARD

- ATTACCO A 3 PUNTI SPOSTABILE DI 1° E 2° CATEGORIA
- RIDUTTORE IN GHISA 540 G/MIN
- TRASMISSIONE A CATENA ASA 80 IN BAGNO D'OLIO CON TENDITORE AUTOMATICO
- ROTORE CON 4 ZAPPE PER FLANGIA
- PREDISPOSIZIONE KIT 6 ZAPPE PER FLANGIA
- SLITTE REGOLABILI
- SPOSTAMENTO LATERALE MANUALE
- CARDANO STANDARD 4° CATEGORIA

COD-MOD	hp								Nettopreise €
		cm	in	cm	in		n.	kg	
N° 7.85	15 - 50	85	34"	105	42"	16	169	373	1.336,00 €
N° 7.105	15 - 50	105	42"	125	50"	20	175	386	1.426,00 €
N° 7.125	15 - 50	125	50"	145	58"	24	188	414	1.515,00 €
N° 7.145	15 - 50	145	58"	165	66"	28	202	445	1.598,00 €

Cod.	OPTIONAL	€
------	----------	---



V

Side shift by screw
Dispositif de déport par vis du troisième point
Spindelverschiebung vom PTO
Dispositivo di spostamento a vite dell'attacco a tre punti

58,00 €

Cod.	Type	€
------	------	---



Z

N° 6 hoes per flange
N. 6 couteaux par chaque flasque du rotor
Montage von 6 Messer auf jedem Rotorflansch
Montaggio di n° 6 zappe su ogni flangia del rotore

N° 7.85

67,00 €

N° 7.105

71,00 €

N° 7.125

75,00 €

N° 7.145

80,00 €

Cod.	€
------	---



F

Slip clutch PTO shaft
Dispositif de sécurité à boulon inclus dans le cardan
Kupplungssicherung im Kardan enthalten
Dispositivo di sicurezza a frizione incluso nel cardano

85,00 €

Cod.	€
------	---



B

Shear bolt PTO shaft
Dispositif de sécurité à friction inclus dans le cardan
Sicherheitsvorrichtung mit Bruchbolzen im Kardan enthalten
Dispositivo di sicurezza con bullone di rottura incluso nel cardano

85,00 €

DIMENSIONS - DIMENSIONS - ABMESSUNGEN - INGOMBRI

Type	A (cm)	B (cm)	C (cm)
N° 7.85	100	73	93
N° 7.105	120	73	93
N° 7.125	140	73	93
N° 7.145	160	73	93

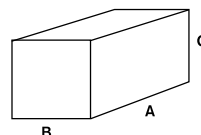

PACKAGING - EMBALLAGE - VERPACKUNG - IMBALLAGGI



Single metal crate

Caisse métallique unitaire

Einzelne Metall Palette

Cassa singola

34,00 €

Alle Preise sind Netto-Preise zzgl. MwSt. und Frachtkosten. Änderungen und Irrtümer vorbehalten. Abbildungen ähnlich.

tractEC N° 8

Side shift rotary tiller

Fraise déportable

Seitenverschiebbare Bodenfräse

Zappatrice spostabile

HP

20 - 50

kW

15 - 40

rpm

540

 cm 18 - inch 7

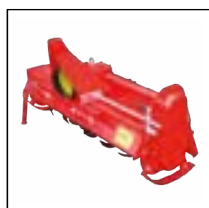
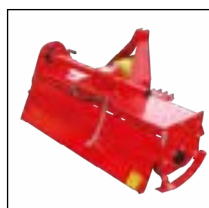

ENG

This rotary tiller is suitable for heavy tilling in orchards and tree farms. The side-shift allows the tiller to till close to the trees. It is suitable for medium HP tractors.

FRA

Machine indiquée pour les travaux dans les vergers ou dans les cultures de petits arbres. Son déplacement latéral permet à l'opérateur de rapprocher la fraise aux cultures sans les endommager. Elle est indiquée pour les tracteurs de moyenne puissance.

DEU

Diese Bodenfräse ist für schwere Arbeiten im Obstbau und Baumschulen geeignet, dank seiner Seitenverschiebung wodurch ganz nah bei den Bäumen gefräst werden kann. Es ist für Mittelstarken Traktoren geeignet.

ITA

Macchina indicata per lavorazioni gravose in frutteti o colture ad alberello, grazie allo spostamento laterale l'operatore può avvicinare la fresa alle colture senza danneggiarle. Adatta a trattori di medie potenze.

STANDARD FEATURES

- 3 POINT HITCH, CATEGORY 1 AND 2, SIDE-SHIFT WITH SPINDLE
- CAST IRON GEARBOX 540 RPM
- CHAIN DRIVE ASA 80 IN OIL BATH WITH AUTOMATIC TENSIONER
- ROTOR WITH 4 HOES PER FLANGE
- OPTIONAL WITH 6 HOES PER FLANGE
- ADJUSTABLE SKIDS
- UNIVERSAL PTO SHAFT, CATEGORY 4

CARACTÉRISTIQUES STANDARD





- ATTACHE À 3 POINTS, 1° ET 2° CATÉGORIE, DÉPORTABLE PAR VIS
- BOÎTIER EN FONTE 540 T/MIN
- TRANSMISSION À CHAÎNE ASA 80 A BAIN D'HUILE AVEC TENDEUR AUTOMATIQUE
- ROTOR AVEC 4 COUTEAUX PAR FLASQUE
- PRÉDISPOSITION KIT 6 COUTEAUX PAR FLASQUE
- PATINS RÉGLABLES
- CARDAN STANDARD 4° CATÉGORIE

STANDARD EIGENSCHAFTEN

- DREIPUNKTBOCK-ANSCHLUß KATEGORIE 1 UND 2 MIT SPINDELVERSCHIEBUNG
- GUSSEISEN GETRIEBE 540 U/MIN
- KETTENANTRIEB ASA 80 IN ÖLBAD MIT AUTOMATISCHER KETTENSPELLER
- ROTOR MIT 4 MESSER PRO FLANSCH
- 6 MESSER PRO FLANSCH ALS ZUBEHÖR
- VERSTELLBARE KUFEN
- STANDARD GELENKWELLE KATEGORIE 4

CARATTERISTICHE STANDARD

- ATTACCO A 3 PUNTI DI 1° E 2° CATEGORIA, SPOSTABILE A VITE
- RIDUTTORE IN GHISA 540 G/MIN
- TRASMISSIONE A CATENA ASA 80 IN BAGNO D'OLIO CON TENDITORE AUTOMATICO
- ROTORE CON 4 ZAPPE PER FLANGIA
- PREDISPOSIZIONE KIT 6 ZAPPE PER FLANGIA
- SLITTE REGOLABILI
- CARDANO STANDARD 4° CATEGORIA

COD-MOD	hp								Nettopreise €
		cm	in	cm	in		n.	kg	
N° 8.96	20 - 50	96	38"	110	44"	20	206	454	1.629,00 €
N° 8.114	20 - 50	114	46"	130	52"	24	218	481	1.701,00 €
N° 8.132	20 - 50	132	52"	145	58"	28	230	507	1.749,00 €
N° 8.150	20 - 50	150	60"	165	66"	32	248	547	1.810,00 €
N° 8.168	20 - 50	168	67"	185	74"	36	266	586	1.884,00 €

Cod.	OPTIONAL	Type	€
	Z	N° 8.96	82,00 €
		N° 8.114	85,00 €
		N° 8.132	87,00 €
		N° 8.150	91,00 €
		N° 8.168	94,00 €

N° 6 hoes per flange
N. 6 couteaux par chaque flasque du rotor
Montage von 6 Messer auf jedem Rotorflansch
Montaggio di n° 6 zappe su ogni flangia del rotore

Cod.	€
------	---



F

Slip clutch PTO shaft
Dispositif de sécurité à friction inclus dans le cardan
Kupplungssicherung im Kardan enthalten
Dispositivo di sicurezza a frizione incluso nel cardano

85,00 €

Cod.	€
------	---



B

Shear bolt PTO shaft
Dispositif de sécurité à boulon inclus dans le cardan
Sicherheitsvorrichtung mit Bruchbolzen im Kardan enthalten
Dispositivo di sicurezza con bullone di rottura incluso nel cardano

85,00 €

DIMENSIONS - DIMENSIONS - ABMESSUNGEN - INGOMBRI

Type	A (cm)	B (cm)	C (cm)
N° 8.96	110	95	88
N° 8.114	130	95	88
N° 8.132	150	95	88
N° 8.150	170	95	88
N° 8.168	180	95	88

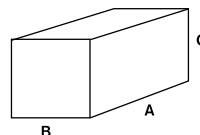

PACKAGING - EMBALLAGE - VERPACKUNG - IMBALLAGGI



- Single metal crate
- Caisse métallique unitaire
- Einzelne Metall Palette
- Cassa singola

34,00 €

Alle Preise sind Netto-Preise zzgl. MwSt. und Frachtkosten. Änderungen und Irrtümer vorbehalten. Abbildungen ähnlich.



Stone buriers & rotary harrows
Enfouisseuses & herse rotatives
Bodenumkehrfräse & Kreiseleggen
Interrasassi & erpici rotanti



N° 9

20 - 50 HP

96 / 114 / 132 /
150 / 168

30 31



N° 10

12 - 25 HP

88 / 104 / 120 /
136

32 33



N° 11

15 - 45 HP

90 / 110 / 130 / 150

34 35



N° 12

40 - 100 HP

170 / 190 / 230 / 250

36 37

Seeders
Semoirs
Sämaschinen
Seminatrici



N° 13

90 / 100 / 120 / 140

38 39



N° 14

11 / 13 / 15

40 41

tracTEC N° 9

Stone burier
Enfouisseuse
Bodenumkehrfräse
Interrasassi

HP
20 - 50

kW
15 - 40

rpm
540

 cm 18 - inch 7

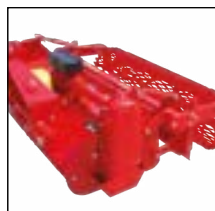

ENG

A universal stone burier, suitable for any terrain with stones from 1 to 4 inches in diameter. It prepares the terrain for seeding and can be equipped with a seeder for one-pass operation.

FRA

Machine universelle utilisées sur des terrains souples et argileux, et aussi à la présence des cailloux qui varient de 2 à 10 cm de diamètre, afin de préparer le terrain à la semence.

DEU

Eine universal Umkehrfräse die bei jeder Boden, Steine von 2-10 cm Durchmesser eingräbt. Es bereitet der Boden vor und kann mit eine Sämaschine ausgestattet werden um alles in ein Durchgang zu erledigen.

ITA

Macchina universale, utilizzata sia su terreni sciolti che argillosi, con presenza di ciottoli di dimensioni che possono variare da 2 a 10 cm di diametro con la funzione di preparare il terreno per essere seminato.

STANDARD FEATURES

- 3 POINT HITCH, CATEGORY 1 AND 2
- CAST IRON GEARBOX 540 RPM
- CHAIN DRIVE ASA 80 IN OIL BATH WITH AUTOMATIC TENSIONER
- ROTOR WITH 6 HOES PER FLANGE
- ADJUSTABLE SCREEN ROLLER
- ADJUSTABLE LEVELLING BLADE
- RAKE WITH FLEXIBLE STEEL RODS SEPARATES STONES FROM SOIL
- PTO SHAFT, CATEGORY 4 WITH SLIP CLUTCH

CARACTÉRISTIQUES STANDARD





- ATTACHE À 3 POINTS DE 1° ET 2° CATÉGORIE
- BOITIER EN FONTE 540 T/MIN
- TRANSMISSION PAR CHAÎNE A BAIN D'HUILE ASA 80 AVEC TENDEUR AUTOMATIQUE
- ROTOR AVEC 6 COUTEAUX PAR FLASQUE
- ROULEAU GRILLE RÉGLABLE.
- LAME NIVELEUSE RÉGLABLE.
- GRILLE DE SÉPARATION COMPOSÉE DE RESSORTS
- CARDAN, 4° CATÉGORIE AVEC FRICTION DE SÉCURITÉ

STANDARD EIGENSCHAFTEN

- DREIPUNKTBOCK-ANSCHLUß KATEGORIE 1 UND 2
- GUSSEISEN GETRIEBE 540 U/MIN
- KETTENANTRIEB ASA 80 IN ÖLBAD MIT AUTOMATISCHER KETTENSPELLER
- ROTOR MIT 6 MESSER PRO FLANSCH
- VERSTELLBARE GITTERWALZE
- VERSTELLBARES PLANIERSCHILD
- TRENNGITTER AUS GEHÄRTETEN FEDERN
- GELENKWELLE KATEGORIE 4 MIT RUTSCHKUPPLUNG

CARATTERISTICHE STANDARD

- ATTACCO A 3 PUNTI DI 1° E 2° CATEGORIA
- RIDUTTORE IN GHISA 540 G/MIN.
- TRASMISSIONE A CATENA IN BAGNO D'OLIO ASA 80 CON TENDITORE AUTOMATICO
- ROTORE CON 6 ZAPPE PER FLANGIA
- RULLO A GRIGLIA REGOLABILE
- LAMA LIVELLATRICE REGOLABILE
- GRIGLIA DI SEPARAZIONE COMPOSTA DA MOLLE TEMPERATE
- CARDANO 4° CATEGORIA SICUREZZA FRIZIONE

COD-MOD	hp								Nettopreise €
		cm	in	cm	in		n.	kg	
N°9.96	20 - 50	96	38"	115	46"	30	334	736	3.482,00 €
N°9.114	20 - 50	114	46"	135	54"	36	366	807	3.715,00 €
N°9.132	20 - 50	132	52"	155	62"	42	394	869	3.781,00 €
N°9.150	20 - 50	150	60"	175	70"	48	424	935	4.018,00 €
N°9.168	20 - 50	168	67"	195	78"	54	442	974	4.244,00 €

Cod.	OPTIONAL	Type	Kg	€	
	N° 14.11	Sämaschine N° 14	N°9.96	100	2.247,00 €
	N° 14.11		N°9.114	100	2.247,00 €
	N° 14.13		N°9.132	110	2.325,00 €
	N° 14.13		N°9.150	110	2.325,00 €
	N° 14.15		N°9.168	125	2.411,00 €

Cod.	OPTIONAL	Type	Kg	€	
	N° 13.90	Sämaschine N° 13	N°9.96	60	1.736,00 €
	N° 13.100		N°9.114	64	1.797,00 €
	N° 13.140		N°9.132	70	1.884,00 €

Cod.	OPTIONAL	€
	B Shear bolt PTO shaft Dispositif de sécurité à friction inclus dans le cardan Sicherheitsvorrichtung mit Bruchbolzen im Kardan enthalten Dispositivo di sicurezza con bullone di rottura incluso nel cardano	0,00

DIMENSIONS - DIMENSIONS - ABMESSUNGEN - INGOMBRI

Type	A (cm)	B (cm)	C (cm)
N°8.96	130	160	80
N°8.114	145	160	80
N°8.132	165	160	80
N°8.150	180	160	80
N°8.168	195	160	80

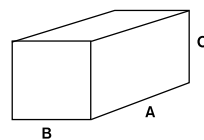

Alle Preise sind Netto-Preise zzgl. MwSt. und Frachtkosten. Änderungen und Irrtümer vorbehalten. Abbildungen ähnlich.

tractEC N° 10

Rotary harrow
Herse rotative
Kreiselegge
Erpice rotante

HP
15 - 25

kW

10 - 20

rpm

540

 cm 16 - inch 7

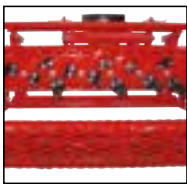

ENG

This light rotary harrow is ideal for special crops in soft terrain outside or in greenhouses. It tills the ground gently and allows excellent water drainage.

FRA

Herse rotative indiquée pour des cultures spécialisées dans un terrain friable sous la serre ou dans un terrain labouré. Il permet un travail souple qui garantit un parfait drainage d'eau.

DEU

Diese leichte Kreiselegge findet Verwendung in leichten Boden und auch in Gewächshäusern. Es sorgt für eine sanfte Bodenbearbeitung und fördert die Entwässerung.

ITA

Erpice rotante impiegato su terreni sciolti per colture specializzate anche sotto serra. Consente una lavorazione soffice del terreno che ne favorisce il perfetto drenaggio di acqua.

STANDARD FEATURES

- 3 POINT HITCH, CATEGORY 1
- CAST IRON GEARBOX 540 RPM
- GEAR DRIVEN (IN OIL BATH)
- TWO SHAPED BLADES PER ROTOR
- SELF-ADJUSTING SIDE PROTECTION
- MOUNTING POINTS FOR ROLLER
- MOUNTING POINTS FOR LEVELLING BLADE
- MOUNTING POINTS FOR SEEDER
- PTO SHAFT, CATEGORY 2, WITH SHEAR BOLT
- SPECIAL STEEL BLADES TO REDUCE WEAR

CARACTÉRISTIQUES STANDARD





- ATTACHE À 3 POINTS 1° CATÉGORIE
- BOÎTIER EN FONTE 540 T/MIN
- TRANSMISSION À ENGRENAGES A BAIN D'HUILE
- ROTORS À 2 DENTS RÉVERSIBLES
- PROTECTIONS LATÉRALES AUTO RÉGLABLES
- PRÉDISPOSÉE POUR MONTAGE KIT ROULEAU
- PRÉDISPOSÉE POUR MONTAGE KIT LAME NIVELEUSE
- PRÉDISPOSÉE POUR MONTAGE SEMOIR
- CARDAN 2° CATÉGORIE AVEC BOULON DE SÉCURITÉ
- DENTS HAUTE RESISTANCE

STANDARD EIGENSCHAFTEN

- DREIPUNKTBOCK-ANSCHLUß KATEGORIE 1
- GUSSEISEN GETRIEBE 540 U/MIN
- ZAHNRADANTRIEB IN ÖLBAD
- ZWEI MESSERZINKEN PER ROTOR
- SELBSTREGULIERENDER SEITENSCHUTZ
- VORBEREITET FÜR EINE WALZE
- VORBEREITET FÜR EIN PLANIERSCHILD (VORNE ODER HINTEN)
- VORBEREITET FÜR EINE SÄMASCHINE.
- STANDARD GELENKWELLE KATEGORIE 2 MIT SCHERBOLZEN
- MESSERZINKEN AUS HOHEN WIDERSTAND

CARATTERISTICHE STANDARD

- ATTACCO A 3 PUNTI DI 1° CATEGORIA
- RIDUTTORE IN GHISA 540 G/MIN.
- TRASMISSIONE AD INGRANAGGI IN BAGNO D'OLIO
- ROTORI CON 2 DENTI
- PROTEZIONI LATERALI AUTO REGOLABILI
- PREDISPOSTO PER MONTAGGIO KIT RULLO
- PREDISPOSTO PER MONTAGGIO KIT LAMA LIVELLATRICE
- PREDISPOSIZIONE PER MONTAGGIO SEMINATRICE
- CARDANO 2° CATEGORIA SICUREZZA BULLONE
- DENTI AD ALTA RESISTENZA

COD-MOD	hp								Nettopreise €
		cm	in	cm	in		n.	kg	
N° 10.88	12 - 25	88	35"	100	40"	10	145	320	1.625,00 €
N° 10.104	12 - 25	104	41"	115	46"	12	161	355	1.776,00 €
N° 10.120	12 - 25	120	48"	130	52"	14	176	388	1.905,00 €
N° 10.136	12 - 25	136	54"	145	58"	16	187	412	2.074,00 €

Cod.	OPTIONAL	Type	Kg	€
	Sämaschine N° 13	N° 10.88	60	1.736,00 €
		N° 10.104	64	1.797,00 €
		N° 10.120	70	1.884,00 €
		N° 10.136	78	1.935,00 €

Cod.	OPTIONAL	Type	Kg	€
	Cage roller Rouleau cage avec tuyaux Walze mit Röhren Rullo con tubi	N° 10.88	38	295,00 €
		N° 10.104	40	321,00 €
		N° 10.120	42	353,00 €
		N° 10.136	44	380,00 €

Cod.	OPTIONAL	Type	Kg	€
	Wire roller Rouleau avec tôle grillée Walze mit Gitterblech Rullo con lamiera grigliata	N° 10.88	38	603,00 €
		N° 10.104	40	639,00 €
		N° 10.120	42	656,00 €
		N° 10.136	44	701,00 €

Cod.	OPTIONAL	Type	Kg	€
	Soil levelling blade Lame niveluse du terrain Planierschild für das Gelände Lama di livellamento del terreno	N° 10.88	21	159,00 €
		N° 10.104	22	187,00 €
		N° 10.120	23	214,00 €
		N° 10.136	24	241,00 €

DIMENSIONS - DIMENSIONS - ABMESSUNGEN - INGOMBRI

Type	A (cm)	B (cm)	C (cm)
N° 10.88	88	70	70
N° 10.104	104	70	70
N° 10.120	120	70	70
N° 10.136	136	70	70

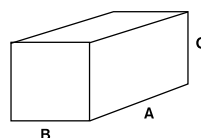

PACKAGING - EMBALLAGE - VERPACKUNG - IMBALLAGGI



Single metal crate	34,00 €
Caisse Métallique unitaire	
Einzelne Metall Palette	
Cassa singola	

Alle Preise sind Netto-Preise zzgl. MwSt. und Frachtkosten. Änderungen und Irrtümer vorbehalten. Abbildungen ähnlich.

tractEC N° 11

Rotary harrow
Herse rotative
Kreiselegge
Erpice rotante

HP
15 - 45

kW

12 - 35

rpm

540

 cm 19 - inch 8



ENG

This medium duty rotary harrow is ideal for special crops in soft terrain outside or in greenhouses. It tills the ground gently and allows excellent water drainage.

FRA

Herse rotative indiquée pour des cultures spécialisées dans un terrain friable, sous la serre ou dans un terrain labouré. Il permet un travail souple qui garantit un parfait drainage d'eau.

DEU

Diese mittlere Kreiselegge findet Verwendung in leichten Boden und auch in Gewächshäusern. Es sorgt für eine sanfte Bodenbearbeitung und fordert die Entwässerung.

ITA

Erpice rotante impiegato su terreni sciolti per colture specializzate, sotto serra o in campo aperto. Consente una lavorazione soffice del terreno che ne favorisce il perfetto drenaggio di acqua.

STANDARD FEATURES

- 3 POINT HITCH, CATEGORY 1
- CAST IRON GEARBOX 540 RPM
- GEAR DRIVEN IN OIL BATH
- TWO SHAPED BLADES PER ROTOR
- SELF-ADJUSTING SIDE PROTECTION
- MOUNTING POINTS FOR ROLLER
- MOUNTING POINTS FOR LEVELLING BLADE
- MOUNTING POINTS FOR SEEDER
- UNIVERSAL PTO SHAFT, CATEGORY 4, WITH SHEAR BOLT

CARACTÉRISTIQUES STANDARD





- ATTELAGE À 3 POINTS CATÉGORIE 1
- BOITIER EN FONTE 540 T/MIN
- TRANSMISSION À ENGRENAGES A BAIN D'HUILE
- ROTORS AVEC 2 DENTS
- PROTECTIONS LATÉRALES AUTO RÉGLABLES
- PRÉDISPOSÉE POUR MONTAGE KIT ROULEAU
- PRÉDISPOSÉE POUR MONTAGE KIT LAME NIVELEUSE
- PRÉDISPOSÉE POUR MONTAGE SEMOIR
- CARDAN STANDARD 4° CATÉGORIE AVEC BOULON DE SÉCURITÉ

STANDARD EIGENSCHAFTEN

- DREIPUNKTBOCK-ANSCHLUß KATEGORIE 1
- GUSSEISEN GETRIEBE 540 U/MIN
- ZAHNRADANTRIEB IN ÖLBAD
- ZWEI MESSERZINKEN PER ROTOR
- DREHZAHL MESSERZINKEN 370 U/MIN
- SELBSTREGULIERENDER SEITENSCHUTZ
- VORBEREITET FÜR EINE WALZE
- VORBEREITET FÜR EIN PLANIERSCHILD (VORNE ODER HINTEN)
- VORBEREITET FÜR SÄMASCHINE
- STANDARD GELENKWELLE KATEGORIE 4 MIT SCHERBOLZEN

CARATTERISTICHE STANDARD

- ATTACCO A 3 PUNTI DI 1° CATEGORIA
- RIDUTTORE IN GHISA 540 G/MIN.
- TRASMISSIONE AD INGRANAGGI IN BAGNO D'OLIO
- ROTORI CON 2 DENTI
- PROTEZIONI LATERALI AUTO-REGOLABILI
- PREDISPOSTO PER MONTAGGIO KIT RULLO
- PREDISPOSTO PER MONTAGGIO KIT LAMA LIVELLATRICE
- PREDISPOSTO PER MONTAGGIO SEMINATRICE
- CARDANO STANDARD 4° CATEGORIA CON BULLONE DI SICUREZZA

COD-MOD	hp								Nettopreise €
		cm	in	cm	in		n.	kg	
N° 11.90	15 - 45	90	36"	100	40"	8	175	386	1.879,00 €
N° 11.110	15 - 45	110	44"	120	48"	10	214	472	2.074,00 €
N° 11.130	15 - 45	130	52"	140	56"	12	239	527	2.317,00 €
N° 11.150	15 - 45	150	60"	160	64"	14	263	580	2.528,00 €

Cod.	OPTIONAL	Type	Kg	€
	N° 13.90	N° 11.90	60	1.736,00 €
	N° 13.100	N° 11.110	64	1.797,00 €
	N° 13.140	N° 11.130	70	1.884,00 €

Cod.	OPTIONAL	Type	Kg	€
	N° 14.11	N° 11.110	100	2.247,00 €
	N° 14.13	N° 11.130	110	2.325,00 €
	N° 14.13	N° 11.150	110	2.325,00 €

Cod.	OPTIONAL	Type	Kg	€
	GA Cage roller Rouleau cage avec tuyaux Walze mit Rohren Rullo con tubi	N° 11.90	38	312,00 €
		N° 11.110	42	331,00 €
		N° 11.130	46	348,00 €
		N° 11.150	50	365,00 €

Cod.	OPTIONAL	Type	Kg	€
	GR Wire roller Rouleau avec tôle grillée Walze mit Gitterblech Rullo con lamiera grigliata	N° 11.90	38	656,00 €
		N° 11.110	42	732,00 €
		N° 11.130	46	804,00 €
		N° 11.150	50	879,00 €

Cod.	OPTIONAL	Type	Kg	€
	LL Soil levelling blade Lame niveluse du terrain Planierschild für das Gelände Lama di livellamento del terreno	N° 11.90	20	173,00 €
		N° 11.110	22	185,00 €
		N° 11.130	23	214,00 €
		N° 11.150	24	241,00 €

DIMENSIONS - DIMENSIONS - ABMESSUNGEN - INGOMBRI

Type	A (cm)	B (cm)	C (cm)
N° 11.90	90	70	82
N° 11.110	110	70	82
N° 11.130	130	70	82
N° 11.150	150	70	82

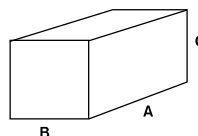

PACKAGING - EMBALLAGE - VERPACKUNG - IMBALLAGGI



Single metal crate	34,00 €
Caisse Métallique unitaire	
Einzelne Metall Palette	
Cassa singola	

Alle Preise sind Netto-Preise zzgl. MwSt. und Frachtkosten. Änderungen und Irrtümer vorbehalten. Abbildungen ähnlich.

tractEC N° 12

Rotary harrow
Herse rotative
Kreiselegge
Erpice rotante

HP
40 - 100

kW

22 - 60

rpm

540

 cm 21 - inch 8



ENG

This heavy duty rotary harrow is ideal for special crops in hard or soft terrain. It tills the ground gently and allows excellent water drainage. It has a reinforced frame for durability and reliability.

FRA

Herse rotative professionnelle indiquée pour un terrain compact dans les cultures spécialisées ou dans un terrain labouré. Elle permet un travail souple du terrain. Son châssis renforcé permet à la machine de supporter des lourdes sollicitations sans en compromettre la stabilité.

DEU

Diese schwere Kreiselegge findet Verwendung in harten sowie leichten Boden. Es sorgt für eine sanfte Bodenbearbeitung und fordert die Entwässerung. Sein verstärkter Rahmen sorgt für Haltbarkeit und Zuverlässigkeit.

ITA

Erpice rotante professionale impiegato su terreni sciolti anche duri e tenaci per colture specializzate, o in campo aperto. Consente una lavorazione soffice del terreno. Telaio rinforzato in grado di sopportare sollecitazioni gravose senza comprometterne la stabilità.

STANDARD FEATURES

- 3 POINT HITCH, CATEGORY 2
- CAST IRON GEARBOX 540 RPM
- GEAR DRIVEN IN OIL BATH
- TWO SHAPED BLADES PER ROTOR
- SELF-ADJUSTING SIDE PROTECTION
- MOUNTING POINTS FOR ROLLER
- MOUNTING POINTS FOR LEVELLING BLADE AND SEEDER
- SHEAR BOLT PTO SHAFT CATEGORY 5 (170 - 190), ROTEX CATEGORY 6 (230 - 250)
- REINFORCED FRONT BAR

CARACTÉRISTIQUES STANDARD





- ATTACHE À 3 POINTS 2^e CATÉGORIE
- BOITIER EN FONTE 540 T/MIN
- TRANSMISSION À ENGRÈNAGES À BAIN D'HUILE
- ROTORS AVEC 2 DENTS
- PROTECTIONS LATÉRALES AUTO RÉGLABLES
- PRÉDISPOSÉE POUR MONTAGE KIT ROULEAU
- PRÉDISPOSÉE POUR MONTAGE KIT LAME NIVELEUSE ET SEMOIR
- CARDAN BOULON 5^e CATÉGORIE (170 - 190) OU ROTEX 6^e CATÉGORIE (230 - 250)
- BARRE FRONTALE DE RENFORCEMENT

STANDARD EIGENSCHAFTEN

- DREIPUNKTBOCK-ANSCHLUß KATEGORIE 2
- GUSSEISEN GETRIEBE 540 U/MIN
- ZAHNRADANTRIEB IN ÖLBAD
- ZWEI MESSERZINKEN PER ROTOR
- SELBSTREGULIERENDER SEITENSCHUTZ
- VORBEREITET FÜR EINE WALZE
- VORBEREITET FÜR EINE PLANIERSCHILD (VORNE ODER HINTEN)
- VORBEREITET FÜR EINE SÄMASCHINE
- GELENKWELLE KATEGORIE 5 (170 - 190) KATEGORIE 6 (230 - 250) MIT SCHERBOLZEN
- VORDERROHR ALS VERSTÄRKUNG (60 X 60 MM AUS 6 MM STAHL)

CARATTERISTICHE STANDARD

- ATTACCO A 3 PUNTI DI 2^a CATEGORIA
- RIDUTTORE IN GHISA 540 G/MIN.
- TRASMISSIONE AD INGRANAGGI IN BAGNO D'OLIO
- ROTORI CON 2 DENTI
- PROTEZIONI LATERALI AUTOREGOLABILI
- PREDISPOSTO PER MONTAGGIO KIT RULLO
- PREDISPOSTO PER MONTAGGIO KIT LAMA LIVELLATRICE E SEMINATRICE
- CARDANO BULLONE 5^a CATEGORIA (170 - 190) E ROTEX 6^a CATEGORIA (230 - 250) CON SICUREZZA BULLONE
- BARRA FRONTALE DI RINFORZO

COD-MOD	hp								Nettopreise €
		cm	in	cm	in		n.	kg	
N° 12.170	40 - 100	170	67"	180	72"	16	319	703	3.123,00 €
N° 12.190	40 - 100	190	75"	200	80"	18	345	761	3.383,00 €
N° 12.230	40 - 100	230	90"	240	96"	22	519	1144	4.611,00 €
N° 12.250	40 - 100	250	100"	260	104"	24	551	1215	4.797,00 €

Cod.	OPTIONAL	Type	Kg	€
	N° 14.15 Sämaschine N° 14	N° 12.170	125	2.411,00 €
		N° 12.190	125	2.411,00 €
		N° 12.230	125	2.411,00 €
		N° 12.250	125	2.411,00 €

Cod.	Type	Kg	€	
	GA Cage roller Rouleau cage avec tuyaux Walze mit Rohren Rullo con tubi	N° 12.170	62	611,00 €
		N° 12.190	64	639,00 €
		N° 12.230	68	732,00 €
		N° 12.250	73	759,00 €

Cod.	Type	Kg	€	
	GR Wire roller Rouleau avec tôle grillée Walze mit Gitterblech Rullo con lamiera grigliata	N° 12.170	100	987,00 €
		N° 12.190	111	1.068,00 €
		N° 12.230	126	1.849,00 €
		N° 12.250	141	1.931,00 €

Cod.	Type	Kg	€	
	LL Soil levelling blade Lame niveluse du terrain Planierschild für das Gelände Lama di livellamento del terreno	N° 12.170	22	335,00 €
		N° 12.190	24	365,00 €
		N° 12.230	26	420,00 €
		N° 12.250	29	450,00 €

DIMENSIONS - DIMENSIONS - ABMESSUNGEN - INGOMBRI

Type	A (cm)	B (cm)	C (cm)
N° 12.170	170	70	120
N° 12.190	190	70	120
N° 12.230	230	70	120
N° 12.250	250	70	120

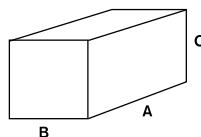

PACKAGING - EMBALLAGE - VERPACKUNG - IMBALLAGGI



Single metal crate	34,00 €
Caisse Métallique unitaire	
Einzelne Metall Palette	
Cassa singola	

Alle Preise sind Netto-Preise zzgl. MwSt. und Frachtkosten. Änderungen und Irrtümer vorbehalten. Abbildungen ähnlich.

tracTEC N° 13

Seeder for grass
Semoir pour herbe
Sämaschine für Gras
Seminatrice per erba

kompatibel zu:

N° 9
 N° 10
 N° 11



ENG

The GRASS seeder is ideal for distributing small seeds for cover crops, pastures and meadows. The seed flow regulation can be regulated remotely by the operator.

FRA

Le semoir GRASS distribue uniformément sur le terrain tous les semences de petites dimensions pour jardins, pâturages, et prés. Equipé d'un mécanisme qui permet de régler le flux des graines directement du tracteur.

DEU

Die Sämaschine GRASS ist ideal um Grasartigesamen für Felder, Wiesen oder andere Gebiete zu säen. Die Saatmenge kann durch den Fahrer vom Traktor aus geregelt werden.

ITA

Seminatrice in grado di distribuire uniformemente semi di piccole dimensioni per prati, pascoli, impianti erbosi. Con regolatore del flusso del seme che può essere effettuato stando seduti nel trattore.

STANDARD FEATURES

- ADJUSTABLE FLOW RATE
- CHAIN DRIVE VIA MACHINE REAR ROLLER
- MOUNTING KIT INCLUDED
- FITS ON ROTARY HARROW ROTEX L & M AND YELLOWSTONE STONEBURIER

CARACTÉRISTIQUES STANDARD

- DISPOSITIF REGLABLE D'OUVERTURE POUR L'ÉPANDAGE DES GRAINES
- TRANSMISSION PAR CHAÎNE RELIÉE AU ROULEAU ARRIERE DE L'HERSE ROTATIVE
- KIT POUR L'ATTACHE INCLUS
- LE SEMOIR PEUT ÊTRE MONTÉ SUR LES MACHINES SUIVANTES: YELLOWSTONE, ROTEX M E ROTEX L

STANDARD EIGENSCHAFTEN

- EINSTELLBARE VERTEILERÖFFNUNGEN
- KETTENANTRIEB ÜBER WALZE DER KREISELEGGE
- KIT MASCHINEN ANSCHLUSS ENTHALTEN
- PASST ZUR KREISELEGGEN ROTEX L & M UND UMKEHRFRÄSE YELLOWSTONE

CARATTERISTICHE STANDARD

- REGOLATORE DI APERTURA CANALI DI SPARGIMENTO DEL SEME
- TRASMISSIONE A CATENA COLLEGATA AL RULLO POSTERIORE DELLA MACCHINA
- KIT PER ATTACCO ALLA MACCHINA INCLUSO
- APPLICABILE A YELLOWSTONE, ROTEX M E ROTEX L

COD-MOD	YellowStone	Reflex	ReflexM	Capacity	kg	lbs	Nettopreise €
N° 13.90	96	88	90	54	60	132	1.736,00 €
N° 13.100	114	104	110	65	64	141	1.797,00 €
N° 13.120	-	120	130	76	70	154	1.884,00 €
N° 13.140	132	136	-	87	78	172	1.935,00 €

At the moment of the order specify the model of the machine to fit the seeder.

Au moment de la commande spécifier le modèle de la machine sur laquelle sera monté le semoir.

Bei Bestellung bitte das Modell der Maschine an dem die Sämaschine angebaut werden soll angeben.

Al momento dell'ordine specificare il modello della macchina alla quale applicare la seminatrice.

DIMENSIONS - DIMENSIONS - ABMESSUNGEN - INGOMBRI

Type	A (cm)	B (cm)	C (cm)
N° 13.90	110	40	40
N° 13.100	125	40	40
N° 13.120	140	40	40
N° 13.140	155	40	40

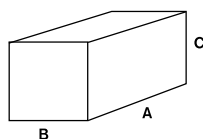

Alle Preise sind Netto-Preise zzgl. MwSt. und Frachtkosten. Änderungen und Irrtümer vorbehalten. Abbildungen ähnlich.

tracTEC N° 14

Multipurpose seeder
Semoir polyvalente
Mehrzweck Sämaschine
Seminatrice polivalente

kompatibel zu:

N° 9
 N° 11
 N° 12

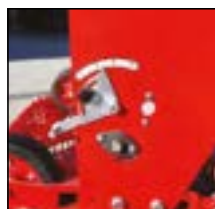
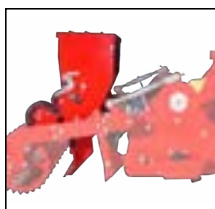
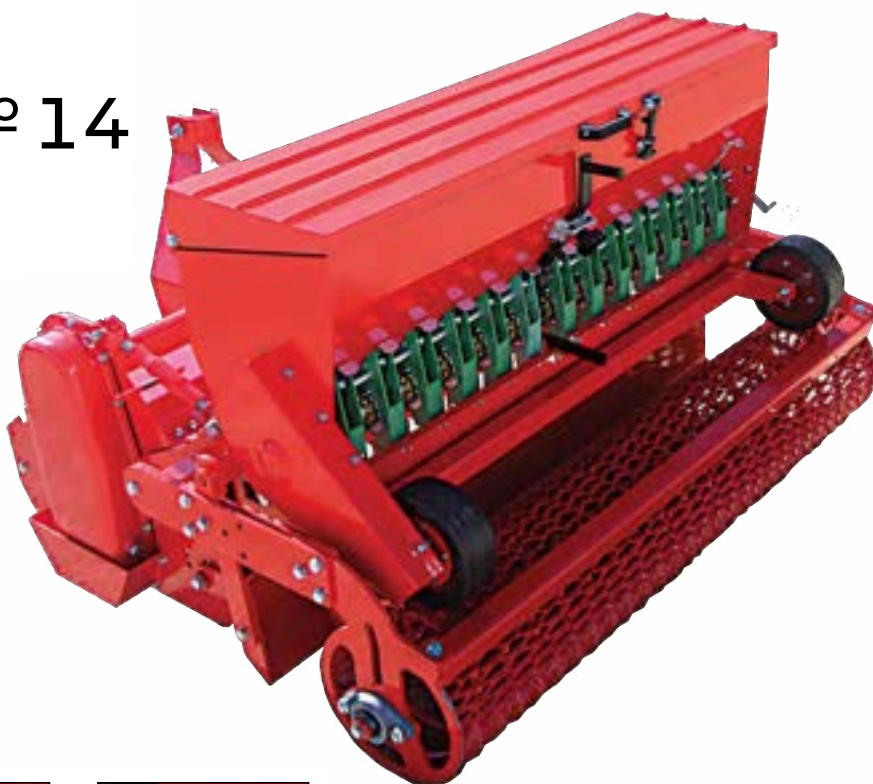

ENG

The PROFESSIONAL seeder offers a precise and uniform distribution of seeds. It has bronze seed cups and can be used with both small and large seeds. It can be used for seeding cover crops, wheat, corn, etc.

FRA

Le semoir PROFESSIONAL distribue uniformément sur le terrain toutes les semences de petites et grandes dimensions en étant équipé de distributeurs spéciaux en laiton. Le semoir est conseillé pour les prés, les pâturages et les cultures sur terrain labouré, et aussi pour maïs, blé etc.

DEU

Die PROFESSIONAL Sämaschine bietet eine genaue und gleichmässige Verteilung der Samen. Es hat Messingsamenverteiler und kann sowohl kleine als auch grosse Samen säen. Es kann für Weizen, Korn und Getreide usw eingesetzt werden.

ITA

La Seminatrice PROFESSIONAL è in grado di distribuire uniformemente semi di piccole e grandi dimensioni essendo dotata di distributori in ottone. Utilizzo consigliato per prati, pascoli, coltivazioni in campo aperto, per grano, mais, ecc.

STANDARD FEATURES

- ADJUSTABLE FLOW RATE
- INDIVIDUAL SLUICE GATES
- FAST EMPTYING
- MULTI DISPENSER
- CHAIN DRIVE
- MOUNTING KIT INCLUDED FOR ROTEX AND YELLOWSTONE
- BRASS SEED CUPS
- FITS ON ROTARY HARROW ROTEX M & H AND STONEBURIER YELLOWSTONE
- WHEAT - CORN - PEAS - HEMP - SORGE
- ALFALFA - ONION

CARACTÉRISTIQUES STANDARD

- DÉBIT RÉGLABLE
- VANNES INDIVIDUELLES
- VIDANGE RAPIDE
- ALIMENTATION PAR ROULEAU DOSEUR
- TRANSMISSION PAR CHAÎNE
- KIT DE MONTAGE INCLUS POUR ROTEX ET YELLOWSTONE
- DISTRIBUTEUR DE SELECTION DES GRAINES EN CUIVRE JAUNE
- IL PEUT ETRE APPLIQUÉ À L'HERSE ROTATIVE ROTEX M & H ET ENFOUISSEUSE YELLOWSTONE
- BLÉ - CÉRÉALES - POIS - CHANVRE - SORGHO - LUZERNE - OIGNONS

STANDARD EIGENSCHAFTEN

- EINSTELLBARE DURCHFLOßMENG
- EINZELNE SCHLEUSEN
- SCHNELLE ENTLERUNG
- MEHRFACH VERTEILER
- KETTENANTRIEB
- PROFESSIONELLE SÄMASCHINE FÜR UMKEHRFRÄSEN YELLOWSTONE UND KREISELEGGEN ROTEX
- SAMEN VERTEILER IN MESSING
- PASST ZUR KREISELEGGEN ROTEX M & H UND UMKEHRFRÄSE YELLOWSTONE
- WEIZEN - KORN - GETREIDE - ERBSEN
- HANF - MOHRENHIRSE - LUZERNE - ZWIEBELN

CARATTERISTICHE STANDARD

- PORTATA REGOLABILE
- PARATOIE INDIVIDUALI
- SVUOTAMENTO RAPIDO
- MULTIDOSATORE
- TRASMISSIONE A CATENA
- KIT DI MONTAGGIO INCLUSO PER ROTEX E YELLOWSTONE
- DISTRIBUTORE DI SELEZIONE DEL SEME IN OTTONE
- APPLICABILE AD ERPICI ROTANTI ROTEX M & H E ZAPPATRICE INTERRASSI YELLOWSTONE
- FRUMENTO - CEREALI - PISELLI
- CANAPA - SORGO - ERBA MEDICA - CIPOLLA

COD-MOD	Yellowstone	Rötex M	Rötex H	Capacity	kg	lbs	Nettopreise €
Nº 14.11	96 - 114	110	-	100	100	220	2.247,00 €
Nº 14.13	132 - 150	130 - 150	-	135	110	243	2.325,00 €
Nº 14.15	168	-	170 - 250	160	125	276	2.411,00 €

At the moment of the order specify the model of the machine to fit the seeder.
 Au moment de la commande spécifier le modèle de la machine sur laquelle sera monté le semoir.
 Bei Bestellung bitte das Modell der Maschine an dem die Sämaschine angebaut werden soll angeben.
 Al momento dell'ordine specificare il modello della macchina alla quale applicare la seminatrice.

DIMENSIONS - DIMENSIONS - ABMESSUNGEN - INGOMBRI

Type	A (cm)	B (cm)	C (cm)
Nº 14.11	105	40	55
Nº 14.13	140	40	55
Nº 14.15	160	40	55

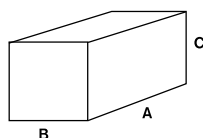

Alle Preise sind Netto-Preise zzgl. MwSt. und Frachtkosten. Änderungen und Irrtümer vorbehalten. Abbildungen ähnlich.



**Brush mowers
Broyeurs
Mulchgeräte
Trinciatrici**



N° 15

12 - 30 HP

80 / 93 / 106 /
132 / 158

46 47



N° 16

12 - 30 HP

80 / 93 / 106 / 132
158

48 49



N° 17

15 - 35 HP

106 / 132

50 51



N° 18

15 - 45 HP

106 / 132 / 158

52 53



N° 19

15 - 60 HP

106 / 132 / 158

54 55



N° 20

15 - 60 HP

80 / 106 / 132 /
158 / 186 / 214

56 57



N° 21

50 - 80 HP

158 / 186 / 214

58 59



N° 22

80 - 120 HP

160 / 190 / 220 /
250

60 61



N° 22LF/LH

50 - 120 HP

150 / 170 / 190 /
210 / 230 / 250 / 270

62 63



N° 23

15-80 HP

90 / 100 / 110 / 120 /
135 / 150 / 150/3 /
180/3

64 65

Direction of rotation
Sens de rotation
Drehrichtung
Senso di rotazione

1

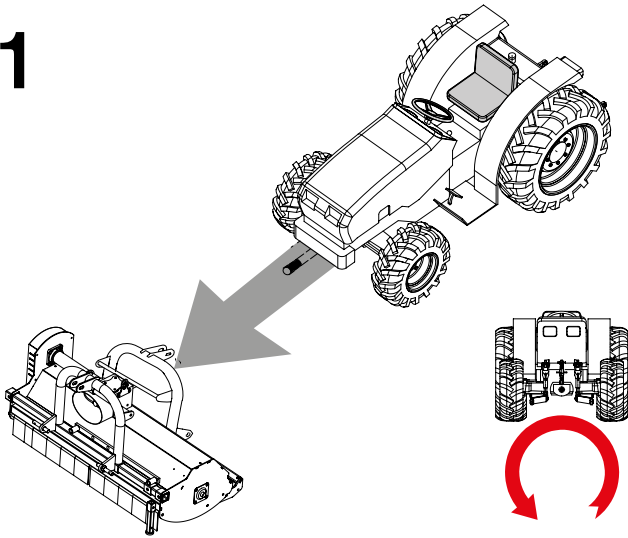

Front machine
Machine frontale
Vordere Maschine
Macchina frontale

RPM – T/min – U/min – giri/min

540	1000	2000
A	B	C

2

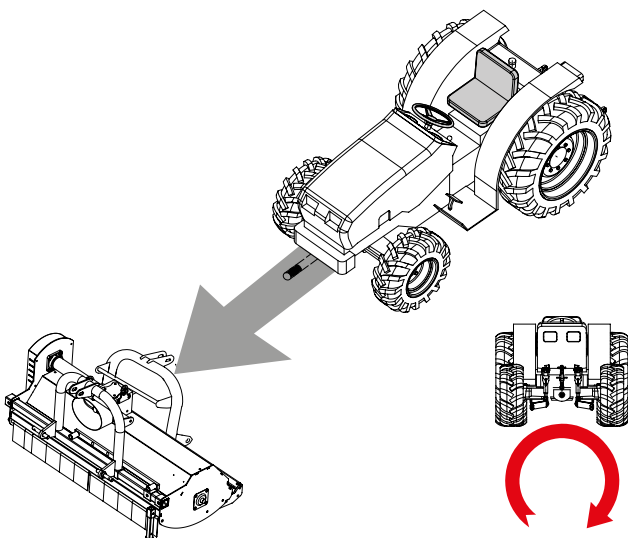

Front machine
Machine frontale
Vordere Maschine
Macchina frontale

RPM – T/min – U/min – giri/min

540	1000	2000
D	E	F

3

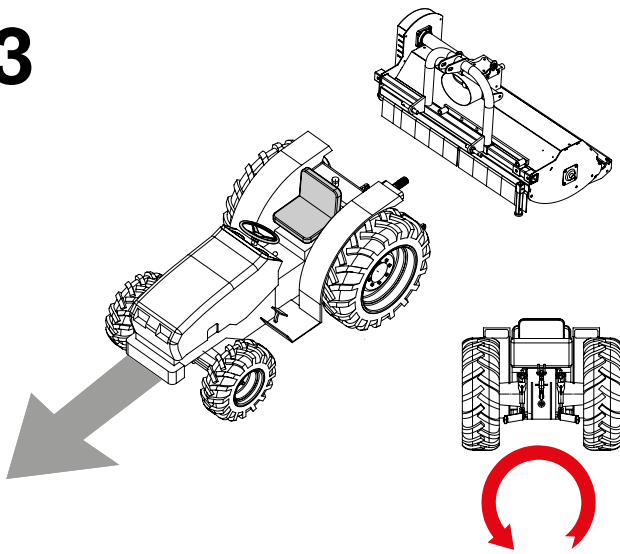

**Rear machine
Machine arrière
Hintere Maschine
Macchina posteriore**

RPM – T/min – U/min – giri/min

540	1000	2000
G	H	L

4

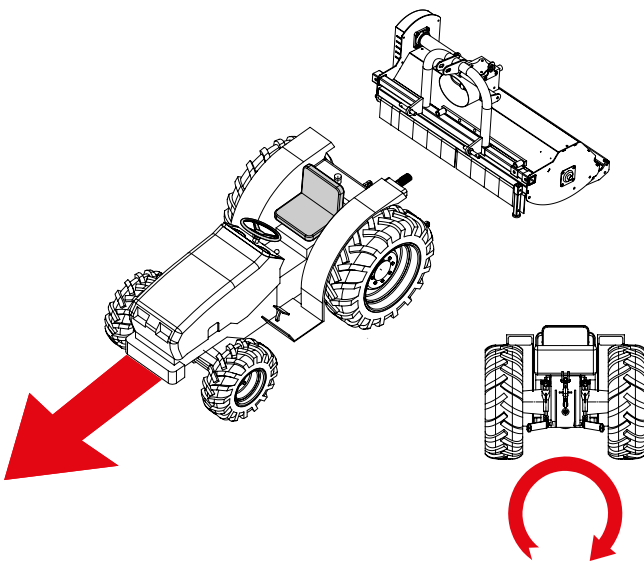

**Rear machine
Machine arrière
Hintere Maschine
Macchina posteriore**

RPM – T/min – U/min – giri/min

540	1000	2000
M	N	P

tractEC N° 15

Brush mower
Broyeur
Mulchgerät
Trinciatrice

HP
12 - 30

kW

10 - 22

rpm

540

 **cm 3-10 - inch 1-4**

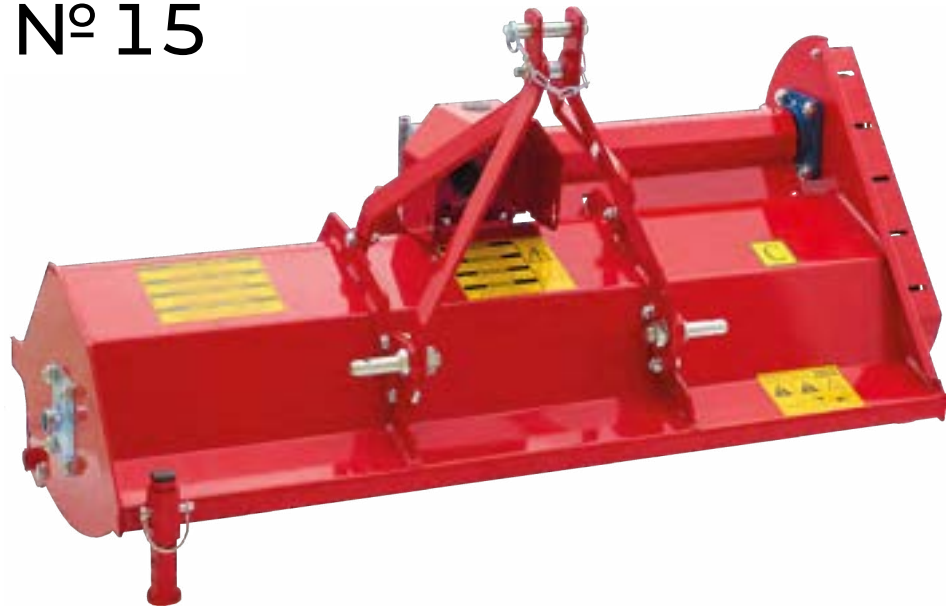

ENG

This flail mower is designed for semi-professional use and works well with low HP tractors as it is light and flexible. It can be used to cut grass, weeds and small bushes.

FRA

Ce broyeur est indiqué pour des tracteurs avec une petite puissance et pour une utilisation semi professionnelle. Cette machine se caractérise par sa légèreté et son élasticité mais aussi pour sa capacité de couper aussi bien de l'herbe, que des petits arbustes etc. Broyeur facile et intuitif.

DEU

Dieser Schlegelmulcher ist für den semi-professionellen Einsatz konzipiert und passt gut zu Traktoren mit geringen PS da es leicht und elastisch ist. Es kann benutzt werden um Rasen, Gras und kleine Büsche zu mulchen.

ITA

Questa trinciatrice è adatta per trattori di piccola potenza per un utilizzo semi professionale; si caratterizza per la sua elasticità e leggerezza, unita a grande capacità di taglio di erba e piccoli arbusti. Facile, intuitiva e bella.

STANDARD FEATURES

- 3 POINT HITCH, CATEGORY 0
- ALUMINUM GEARBOX 540 RPM WITH FREE WHEEL
- TWO BELT TRANSMISSION WITH ADJUSTABLE TENSIONER
- ROTOR WITH "Y" BLADES, SPATULAS OR HAMMERS
- ADJUSTABLE REAR ROLLER (3 POSITIONS)
- UNIVERSAL PTO SHAFT CATEGORY 2

CARACTÉRISTIQUES STANDARD





- ATTELAGE À 3 POINTS 0° CATÉGORIE
- BOITIER EN ALUMINIUM 540 T/MIN. AVEC ROUE LIBRE
- TRANSMISSION PAR DEUX COURROIES AVEC TENDEUR À VIS RÉGLABLE
- ROTOR À COUTEAUX, SPATULES OU MARTEAUX
- ROULEAU ARRIÈRE RÉGLABLE EN 3 POSITIONS
- CARDAN STANDARD 2° CATÉGORIE

STANDARD EIGENSCHAFTEN

- DREIPUNKTBOCK-ANSCHLUB KATEGORIE 0
- ALUMINIUM-GETRIEBE 540 U/MIN MIT FREILAUF
- ANTRIEB MIT 2 KEILRIEMEN UND EINSTELLBAREM SCHRAUBENSPELLER
- ROTOR MIT Y - MESSER, BECHER MESSER ODER HÄMMERSCHLEGEL
- VERSTELLBARE HINTERE WALZE (3 POSITIONEN)
- STANDARD GELENKWELLE KATEGORIE 2

CARATTERISTICHE STANDARD

- ATTACCO A 3 PUNTI 0° CATEGORIA
- RIDUTTORE IN ALLUMINIO 540 G/MIN CON RUOTA LIBERA
- TRASMISSIONE CON DUE CINGHIE CON TENDITORE A VITE REGISTRABILE
- ROTORE CON COLTELLI, SPATOLE O MAZZE
- RULLO POSTERIORE REGOLABILE IN 3 POSIZIONI
- CARDANO STANDARD 2° CATEGORIA

COD-MOD	hp									Nettopreise €
		cm	in	cm	in	n.	n.	kg	lbs	
N° 15.80	12 - 30	80	32"	100	40"	24	12	130	287	1.158,00 €
N° 15.93	12 - 30	93	36"	115	46"	32	16	139	306	1.175,00 €
N° 15.106	12 - 30	106	42"	120	48"	32	16	146	322	1.202,00 €
N° 15.132	12 - 30	132	52"	155	62"	40	20	170	375	1.287,00 €
N° 15.158	12 - 30	158	62"	180	72"	48	24	195	430	1.407,00 €

Cod.	OPTIONAL	Type	€
	C	N° 15.80	0,00 €
		N° 15.93	
		N° 15.106	
		N° 15.132	
		N° 15.158	
Rotor with Y blades for universal use- grass Rotor avec couteaux pour utilisation universelle - herbe Rotor mit Messern für den universellen Einsatz - Gras Rotore con coltelli per uso universale - erba			

Cod.	OPTIONAL	Type	€
	S	N° 15.80	0,00 €
		N° 15.93	
		N° 15.106	
		N° 15.132	
		N° 15.158	
Rotor with spatulas for specific use- grassland Rotor avec spatules pour utilisation spécifique terrains herbeux Rotor mit Bechermessern für bestimmten Einsatz - grasiger Boden Rotore con spatole per uso specifico terreni erbosi			

Cod.	OPTIONAL	Type	€
	M	N° 15.80	0,00 €
		N° 15.93	
		N° 15.106	
		N° 15.132	
		N° 15.158	
Rotor with hammers for specific use- raw land, brambles, pruning Rotor avec marteaux - terrains, ronces, élagages Rotor mit Hämmern - für vernachlässigter Boden und Gebüsch mit Stacheln Rotore con mazze - terreni incolti, rovi, potature			

DIMENSIONS - DIMENSIONS - ABMESSUNGEN - INGOMBRI

Type	A (cm)	B (cm)	C (cm)
N° 15.80	95	73	65
N° 15.93	110	73	65
N° 15.106	120	73	65
N° 15.132	150	73	65
N° 15.158	180	73	65

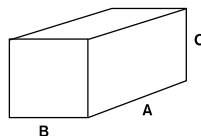

PACKAGING - EMBALLAGE - VERPACKUNG - IMBALLAGGI



Single metal crate	34,00 €
Caisse Métallique unitaire	
Einzelne Metall Palette	
Cassa singola	

Alle Preise sind Netto-Preise zzgl. MwSt. und Frachtkosten. Änderungen und Irrtümer vorbehalten. Abbildungen ähnlich.

tractEC N° 16

Side shift flail mower
Broyeur déportable
Verschiebbares Mulchgerät
Trinciatrice spostabile

HP
12 - 30

kW

10 - 22

rpm

540

 cm 3-10 - inch 1-4



ENG

This flail mower has side-shift and can work close to or under trees and bushes. It is designed for semi-professional use and works well with low HP tractors as it is light and flexible. It can be used to cut grass, weeds and small bushes.

FRA

Ce broyeur est indiqué pour des tracteurs de petite puissance et pour une utilisation semi professionnelle. Le déport manuel latéral permet de passer sous le feuillage des plantations en lignes. Cette machine se caractérise pour sa maniabilité et sa polyvalence à couper herbe, arbustes, etc.

DEU

Dieser Schlegelmulcher kann Seitlich verschoben werden so dass es unter Bäumen oder Büschen arbeiten kann. Es ist für den semi-professionellen Einsatz konzipiert und passt gut zu Traktoren mit geringen PS da es leicht und elastisch ist. Es kann benutzt werden um Rasen, Gras und kleine Büsche zu mulchen.

ITA

Trinciatrice indicata per piccole potenze per un utilizzo semi professionale; lo spostamento laterale consente di entrare sotto la chioma di piante e frutteti. Si caratterizza per la sua elasticità unita alla capacità di taglio di erba e piccoli arbusti.

STANDARD FEATURES

- 3 POINT HITCH, CATEGORY 1
- ALUMINUM GEARBOX 540 RPM WITH FREE WHEEL
- TWO BELT TRANSMISSION WITH ADJUSTABLE TENSIONER
- ROTOR WITH "Y" BLADES, SPATULAS OR HAMMERS
- ADJUSTABLE REAR ROLLER (3 POSITIONS)
- UNIVERSAL PTO SHAFT CATEGORY 2

CARACTÉRISTIQUES STANDARD





- ATTELAGÉ À 3 POINTS 1° CATÉGORIE
- BOÎTIER EN ALUMINIUM 540 T/MIN AVEC ROUE LIBRE
- TRANSMISSION PAR DEUX COURROIES AVEC TENDEUR À VIS RÉGLABLE
- ROTOR À COUTEAUX, SPATULES OU MARTEAUX
- ROULEAU ARRIÈRE RÉGLABLE EN 3 POSITIONS
- CARDAN STANDARD 2° CATÉGORIE

STANDARD EIGENSCHAFTEN

- DREIPUNKTBOCK-ANSCHLUß KATEGORIE 1
- ALUMINIUM-GETRIEBE 540 U/MIN MIT FREILAUF
- ANTRIEB MIT 2 KEILRIEMEN UND EINSTELLBAREM SCHRAUBENSANNER
- ROTOR MIT Y - MESSER, BECHER MESSER ODER HÄMMERSCHLEGEL VERSTELLBARE (3 POSITONEN) HINTERE WALZE
- STANDARD GELENKWELLE KATEGORIE 2

CARATTERISTICHE STANDARD

- ATTACCO A 3 PUNTI 1° CATEGORIA
- RIDUTTORE IN ALLUMINIO 540 G/MIN CON RUOTA LIBERA
- TRASMISSIONE CON DUE CINGHIE CON TENDITORE A VITE REGISTRABILE
- ROTORE CON COLTELLI, SPATOLE O MAZZE
- RULLO POSTERIORE REGOLABILE IN 3 POSIZIONI
- CARDANO STANDARD 2° CATEGORIA

COD-MOD	hp									Nettopreise €
		cm	in	cm	in	n.	n.	kg	lbs	
N° 16.80	12 - 30	80	32"	100	40"	24	12	142	313	1.295,00 €
N° 16.93	12 - 30	93	36"	115	46"	32	16	149	328	1.353,00 €
N° 16.106	12 - 30	106	42"	120	48"	32	16	156	344	1.426,00 €
N° 16.132	12 - 30	132	52"	155	62"	40	20	170	375	1.492,00 €
N° 16.158	12 - 30	158	62"	180	72"	48	24	196	432	1.598,00 €

Cod.	OPTIONAL	Type	€
	C Rotor with Y blades for universal use- grass Rotor avec couteaux pour utilisation universelle - herbe Rotor mit Messern für den universellen Einsatz - Gras Rotore con coltelli per uso universale - erba	N° 16.80	0,00 €
		N° 16.93	
		N° 16.106	
		N° 16.132	
		N° 16.158	

Cod.	OPTIONAL	Type	€
	S Rotor with spatulas for specific use- grassland Rotor avec spatules pour utilisation spécifique terrains herbeux Rotor mit Bechermessern für bestimmten Einsatz - grasiger Boden Rotore con spatole per uso specifico terreni erbosi	N° 16.80	0,00 €
		N° 16.93	
		N° 16.106	
		N° 16.132	
		N° 16.158	

Cod.	OPTIONAL	Type	€
	M Rotor with hammers for specific use- raw land, brambles, pruning Rotor avec marteaux - terrains, ronces, élagages Rotor mit Hämmern - für vernachlässigter Boden und Gebüsch mit Stacheln Rotore con mazze - terreni incolti, rovi, potature	N° 16.80	0,00 €
		N° 16.93	
		N° 16.106	
		N° 16.132	
		N° 16.158	

DIMENSIONS - DIMENSIONS - ABMESSUNGEN - INGOMBRI

Type	A (cm)	B (cm)	C (cm)
N° 16.80	95	73	65
N° 16.93	110	73	65
N° 16.106	120	73	65
N° 16.132	150	73	65
N° 16.158	180	73	65

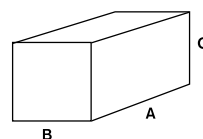

PACKAGING - EMBALLAGE - VERPACKUNG - IMBALLAGGI



Single metal crate	34,00 €
Caisse Métallique unitaire	
Einzelne Metall Palette	
Cassa singola	

Alle Preise sind Netto-Preise zzgl. MwSt. und Frachtkosten. Änderungen und Irrtümer vorbehalten. Abbildungen ähnlich.

tractEC N° 17

Offset mower
Broyeur d'accotement
Seitlicher Mulcher
Trincia argini

HP
15 - 35

kW
12 - 25

rpm
540

 cm 3-10 - inch 1-4



ENG

This flail mower has a flexible arm and can mow embankments and close to or under trees and bushes. It is designed for semi-professional use and works well with low HP tractors as it is light and flexible. It can be used to cut grass, weeds and small bushes.

FRA

Ce broyeur est indiqué pour des tracteurs de petite et moyenne puissance et pour une utilisation semi professionnelle. Le déport hydraulique latéral permet de passer sous le feuillage des plantations en lignes. Cette machine se caractérise pour sa maniabilité et sa polyvalence à couper herbe, arbustes etc..

DEU

Dieser Schlegelmulcher hat ein beweglicher Arm und kann als Böschungsmäher eingesetzt werden und er kann auch unter Bäumen oder Büsche arbeiten. Er ist für einen semiprofessionellen Einsatz konzipiert und passt gut zu Traktoren mit geringen PS da er leicht und elastisch ist. Er kann benutzt werden um Rasen, Gras und kleine Büsche zu mulchen.

ITA

Trinciatrice indicata per piccole e medie potenze per un utilizzo semi professionale; lo spostamento laterale consente di entrare sotto la chioma di piante e frutteti. Si caratterizza per la sua elasticità unita alla capacità di taglio di erba e piccoli arbusti.

STANDARD FEATURES

- 3 POINT HITCH, CATEGORY 1 AND 2, SIDE SHIFT
- ALUMINUM GEARBOX 540 RPM WITH FREE WHEEL
- TWO BELT TRANSMISSION WITH ADJUSTABLE TENSIONER
- ROTOR WITH "Y" BLADES OR HAMMERS
- ADJUSTABLE REAR ROLLER (3 POSITIONS)
- UNIVERSAL PTO SHAFT CATEGORY 4

CARACTÉRISTIQUES STANDARD

- ATTELAGE À 3 POINTS 1° ET 2° CATÉGORIE, DÉPORTABLE
- BOITIER EN ALUMINIUM 540 T/MIN AVEC ROUE LIBRE
- TRANSMISSION AVEC DEUX COURROIES VENTILÉES AVEC TENDEUR À VIS RÉGLABLE
- ROTOR AVEC COUTEAUX OU MARTEAUX
- ROULEAU ARRIÈRE RÉGLABLE EN 3 POSITIONS
- CARDAN STANDARD 4° CATÉGORIE

STANDARD EIGENSCHAFTEN

- DREIPUNKTBOCK-ANSCHLUß KATEGORIE 1 UND 2 VERSHIEBARES MULCHGERAT
- ALUMINIUM-GETRIEBE 540 U/MIN MIT FREILAUF
- ANTRIEB MIT 2 KEILRIEMEN UND EINSTELLBAREM SCHRAUBENSANNER
- ROTOR MIT Y-MESSER ODER-HÄMMERSCHLEGEL
- VERSTELLBARE (3 POSITIONEN) HINTERE WALZE
- STANDARD GELENKWELLE KATEGORIE 4

CARATTERISTICHE STANDARD

- ATTACCO A 3 PUNTI 1° E 2° CATEGORIA SPOSTABILE LATERALE
- RIDUTTORE IN ALLUMINIO 540 G/MIN CON RUOTA LIBERA
- TRASMISSIONE CON DUE CINGHIE CON TENDITORE A VITE REGISTRABILE
- ROTORE CON COLTELLI O MAZZE
- RULLO POSTERIORE REGOLABILE IN 3 POSIZIONI
- CARDANO STANDARD 4° CATEGORIA

COD-MOD	hp	cm	in	cm	in	n.	n.	kg	lbs	Nettopreise €
N° 17.106	15 - 35	106	42"	120	48"	32	16	245	540	2.861,00 €
N° 17.132	15 - 35	132	52"	155	62"	40	20	260	573	2.965,00 €

Cod.	Type	€
------	------	---



C

Rotor with Y blades for universal use- grass
Rotor avec couteaux pour utilisation universelle - herbe
Rotor mit Messern für den universellen Einsatz - Gras
Rotore con coltelli per uso universale - erba

N° 17.106

N° 17.132

0,00 €

Cod.	Type	€
------	------	---



M

Rotor with hammers for specific use- raw land, brambles, pruning
Rotor avec marteaux - terrains, ronces, élagages
Rotor mit Hämmern - für vernachlässigter Boden und Gebüsche mit Stacheln
Rotore con mazze - terreni incolti, rovi, potature

N° 17.106

N° 17.132

0,00 €

cm	106	132
A	65	65
B	55	81
C	120	146
D	130	130
E	153	177
H	110	120
G	90	110
L	100	100

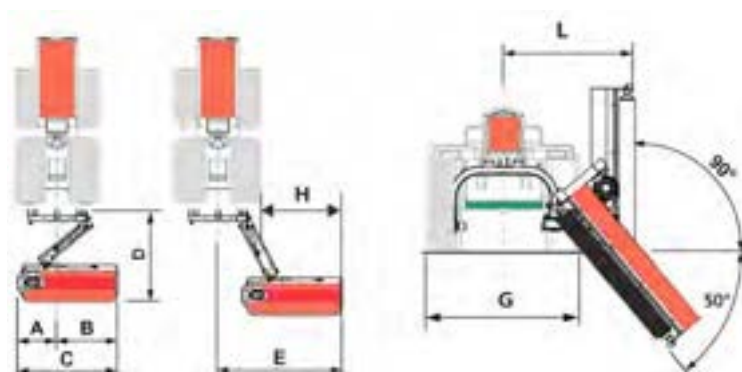

DIMENSIONS - DIMENSIONS - ABMESSUNGEN - INGOMBRI

Type	A (cm)	B (cm)	C (cm)
N° 17.106	130	150	74
N° 17.132	150	150	74

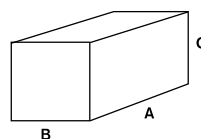

Alle Preise sind Netto-Preise zzgl. MwSt. und Frachtkosten. Änderungen und Irrtümer vorbehalten. Abbildungen ähnlich.

tractEC N° 18

Side shift flail mower
Broyeur déportable
Verschiebbares Mulchgerät
Trinciatrice spostabile

HP
15 - 50

kW

12 - 40

rpm

540

 **cm 3-10 - inch 1-4**

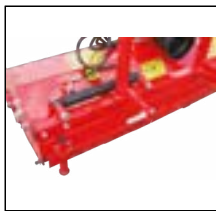

ENG

A practical, multipurpose flail mower with manual or optional hydraulic side shift for professional farmers. The power transmission system is the best available and is suitable for tractors up to 50 HP. The quality, performance and price are outstanding.

STANDARD FEATURES

- 3 POINT HITCH CATEGORY 1 WITH MECHANICAL SIDE SHIFT (OR HYDRAULIC OPTIONAL)
- CAST IRON GEAR BOX 540 RPM WITH FREE WHEEL DEVICE
- 2 BELT DRIVE TRANSMISSION WITH SCREW ADJUSTABLE TENSIONER (STANDARD), 3 BELT DRIVE TRANSMISSION (OPTIONAL)
- ROTOR WITH BLADES OR HAMMERS
- ADJUSTABLE REAR ROLLER
- UNIVERSAL PTO SHAFT CATEGORY 4
- SIDE SHIFT: 106 = 200 MM; 132 - 158 = 280 MM

FRA

Polyvalent et pratique pour l'utilisateur professionnel, cette machine offre au client une technologie la plus avancée par rapport à ce qui existe aujourd'hui. Cette machine peut équiper des tracteurs d'une puissance de 50 HP maximum. Produit sûr et avec un excellent rapport qualité-prix.

CARACTÉRISTIQUES STANDARD

- ATTELAGE À 3 POINTS 1^{re} CATÉGORIE DÉPORTABLE MÉCANIQUE (OU HYDRAULIQUE OPTIONNEL)
- BOÎTIER EN FONTE 540 T/MIN AVEC ROUE LIBRE
- TRANSMISSION PAR 2 COURROIES VENTILÉES PAR TENDEUR À VIS RÉGLABLE (DE SÉRIE), 3 COURROIES (OPTION)
- ROTOR AVEC COUTEAUX OU MARTEAUX
- ROULEAU ARRIÈRE RÉGLABLE
- CARDAN STANDARD 4^e CATÉGORIE
- DEPORT LATÉRALE: 106 = 200 MM; 132 - 158 = 280 MM

DEU

Ei praktischer, vielseitiger Schlegelmulcher mit mechanischer oder hydraulischer (Option) Seitenverschiebung. Das Getriebe ist technisch auf den letzten Stand und ist für Traktoren bis 50 PS geeignet. Der Preis/Leistungs Verhältnis und die Qualität sind ausserordentlich.

STANDARD EIGENSCHAFTEN

- DREIPUNKTBOCK-ANSCHLUß KATEGORIE 1 MECHANISCH (ODER HYDRAULISCH) VERSCHIEBBAR
- GUSSEISEN GETRIEBE 540 U/MIN MIT FREILAUF
- ANTRIEB MIT 2 KEILRIEMEN UND EINSTELLBAREM SCHRAUBENSPELLER, 3 KEILRIEMEN (OPTION)
- ROTOR MIT Y-MESSER ODER HÄMMERSCHLEGEL
- VERSTELLBARE HINTERE WALZE
- STANDARD GELENKWELLE KATEGORIE 4
- VERSCHIEBUNG: 106 = 200 MM; 132 - 158 = 280 MM

ITA

Polivalente e pratico per l'agricoltore professionista, racchiude nei suoi cinematismi quanto di meglio possa offrire la più recente tecnologia delle trasmissioni. Può essere applicata a trattori di potenza fino a 50 HP. Affidabile, di qualità ed economico.

CARATTERISTICHE STANDARD

- ATTACCO A 3 PUNTI 1^o CATEGORIA CON SPOSTAMENTO MECCANICO (O IDRAULICO OPZIONALE)
- RIDUTTORE IN GHISA 540 G/MIN CON RUOTA LIBERA
- TRASMISSIONE A 2 CINGHIE VENTILATE CON TENDITORE A VITE REGISTRABILE (DI SERIE), 3 CINGHIE IN OPZIONE
- ROTORE A COLTELLI O A MAZZE
- RULLO POSTERIORE REGOLABILE
- CARDANO STANDARD 4^a CATEGORIA
- SPOSTAMENTO LATÉRALE: 106 = 200 MM; 132 - 158 = 280 MM

COD-MOD	hp	cm	in	cm	in	n.	n.	kg	lbs	Nettopreise €
N° 18.106	15 - 50	106	42"	125	50"	32	16	218	481	1.546,00 €
N° 18.132	15 - 50	132	52"	150	60"	40	20	257	567	1.650,00 €
N° 18.158	15 - 50	158	62"	180	72"	48	24	285	628	1.771,00 €

Cod.	OPTIONAL	Type	€
------	----------	------	---



C

Rotor with Y blades for universal use- grass
Rotor avec couteaux pour utilisation universelle - herbe
Rotor mit Messern für den universellen Einsatz - Gras
Rotore con coltelli per uso universale - erba

N° 18.106

N° 18.132

N° 18.158

0,00 €

Cod.	Type	€
------	------	---



M

R

M

Mallets for specific use- raw land, brambles, pruning
or avec marteaux - terrains, ronces, élagages
ern - für vernachlässigter Boden und Gebüsche mit Stacheln
tore con mazze - terreni incolti, rovi, potature

N° 18.106

N° 18.132

N° 18.158

0,00 €

Cod.	Type	€
------	------	---

H

Hydraulic kit for side-shift
Dispositif de déport hydraulique du troisième point
Hydraulische Verschiebung vom PTO
Dispositivo di spostamento idraulico dell'attacco a tre punti

210,00 €

Cod.	Type	€
------	------	---

3C

3 belt kit
Kit 3 courroies
3 Riemen Kit
Kit 3 cinghie

196,00 €

DIMENSIONS - DIMENSIONS - ABMESSUNGEN - INGOMBRI

Type	A (cm)	B (cm)	C (cm)
N° 18.106	120	35	85
N° 18.132	150	35	85
N° 18.158	180	35	85

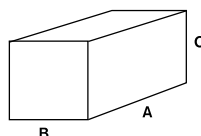

PACKAGING - EMBALLAGE - VERPACKUNG - IMBALLAGGI



Single metal crate

Caisse Métallique unitaire

Einzelne Metall Palette

Cassa singola

34,00 €

Alle Preise sind Netto-Preise zzgl. MwSt. und Frachtkosten. Änderungen und Irrtümer vorbehalten. Abbildungen ähnlich.

tracTEC N° 19

Offset mower
Broyeur d'accotement
Seitlicher Mulcher
Trincia argini

HP
15 - 60

kW
22 - 50

rpm
540

 cm 3-10 - inch 1-4



ENG

A practical, multipurpose flail mower for the professional farmer with a flexible arm for mowing embankments, etc. The power transmission system is the best available and is suitable for tractors up to 60 HP. The quality, performance and price are outstanding.

STANDARD FEATURES

- 3 POINT HITCH CATEGORY 1 AND 2, WITH HYDRAULIC SIDE SHIFT
- CAST IRON GEAR BOX 540 RPM WITH FREE WHEEL DEVICE
- 3 BELT DRIVE TRANSMISSION WITH SCREW ADJUSTABLE TENSIONER
- ROTOR WITH BLADES OR HAMMERS
- ADJUSTABLE REAR ROLLER
- UNIVERSAL PTO SHAFT CATEGORY 4

FRA

Polyvalent et pratique pour l'utilisateur professionnel, cette machine offre au client une technologie la plus avancée par rapport à ce qui existe aujourd'hui. Le CENTURION SUPER peut équiper des tracteurs d'une puissance de 60 HP maximum. Produit sûr et avec un excellent rapport qualité-prix.

CARACTÉRISTIQUES STANDARD

- ATTACHE À 3 POINTS 1° ET 2° CATÉGORIE, DÉPORT HYDRAULIQUE
- BOÎTIER EN FONTE 540 T/MIN AVEC ROUE LIBRE
- TRANSMISSION PAR 3 COURROIES VENTILÉES PAR TENDEUR À VIS RÉGLABLE
- ROTOR AVEC COUTEAUX OU MARTEAUX
- ROULEAU ARRIÈRE RÉGLABLE
- CARDAN STANDARD 4° CATÉGORIE

DEU

Ein praktischer, vielseitiger Schlegelmulcher für den Profi mit beweglicher Arm so dass es als Böschungmäher eingesetzt werden kann. Das Getriebe ist technisch auf den letzten Stand und ist für Traktoren bis 60 PS geeignet. Der Preis/Leistungs Verhältnis und die Qualität sind ausserordentlich.

STANDARD EIGENSCHAFTEN

- DREIPUNKTBOCK KATEGORIE 1 UND 2 MIT HYDRAULISCHER-VERSCHIEBUNG
- GUSSEISEN GETRIEBE 540 U/MIN MIT FREILAUF
- ANTRIEB MIT 3 KEILRIEMEN UND EINSTELLBAREM SCHRAUBENSPELLER
- ROTOR MIT Y-MESSER ODER HÄMMERSCHLEGEL
- HINTERE WALZE VERSTELLBAR
- STANDARD GELENKWELLE KATEGORIE 4

ITA

Polivalente e pratico per l'agricoltore professionista, CENTURION SUPER racchiude nei suoi cinematismi quanto di meglio possa offrire la più recente tecnologia delle trasmissioni. Può essere applicata a trattori di potenza fino a 60 HP. Affidabile, di qualità ed economico.

CARATTERISTICHE STANDARD

- ATTACCO A 3 PUNTI 1° E 2° CATEGORIA CON SPOSTAMENTO IDRAULICO
- RIDUTTORE IN GHISA 540 G/MIN CON RUOTA LIBERA
- TRASMISSIONE A 3 CINGHIE VENTILATE CON TENDITORE A VITE REGOLABILE
- ROTORE A COLTELLI O A MAZZE
- RULLO POSTERIORE REGOLABILE
- CARDANO STANDARD 4° CATEGORIA

COD-MOD	hp	cm	in	cm	in	n.	n.	kg	lbs	Nettopreise €
N° 19.106	15 - 60	106	42"	120	50"	32	16	290	639	3.170,00 €
N° 19.132	15 - 60	132	52"	155	60"	40	20	350	772	3.309,00 €
N° 19.158	15 - 60	158	62"	195	72"	48	24	372	820	3.456,00 €

Cod.	OPTIONAL	Type	€
------	----------	------	---



C

Rotor with Y blades for universal use- grass
Rotor avec couteaux pour utilisation universelle - herbe
Rotor mit Messern für den universellen Einsatz - Gras
Rotore con coltelli per uso universale - erba

N° 19.106

N° 19.132

N° 19.158

0,00 €

Cod.	OPTIONAL	Type	€
------	----------	------	---



M

Rotor with hammers for specific use- raw land, brambles, pruning
Rotor avec marteaux - terrains, ronces, élagages
Rotor mit Hämmern - für vernachlässigter Boden und Gebüsche mit Stacheln
Rotore con mazze - terreni incolti, rovi, potature

N° 19.106

N° 19.132

N° 19.158

0,00 €

cm	106	132	158
A	65	65	65
B	55	81	107
C	120	150	180
D	140	140	140
E	153	177	201
H	110	120	130
G	110	130	150
L	100	100	100

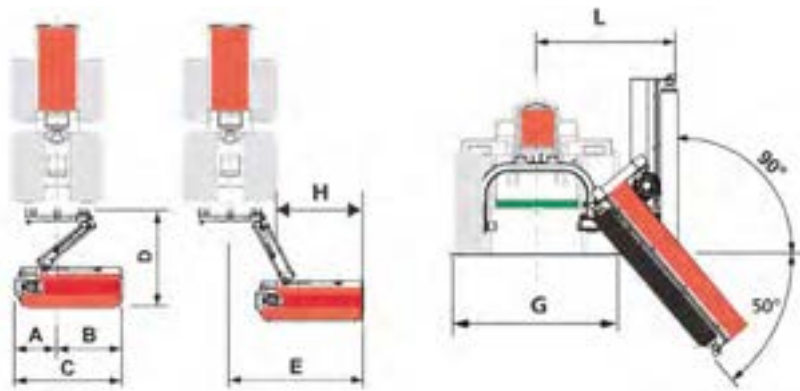

DIMENSIONS - DIMENSIONS - ABMESSUNGEN - INGOMBRI

Type	A (cm)	B (cm)	C (cm)
N° 19.106	130	150	85
N° 19.132	150	150	85
N° 19.158	190	150	85

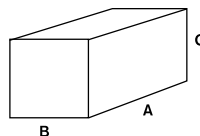

Alle Preise sind Netto-Preise zzgl. MwSt. und Frachtkosten. Änderungen und Irrtümer vorbehalten. Abbildungen ähnlich.

tractEC N° 20

Reversible flail mowe
Broyeur réversible
Reversibles Mulchger
Trinciatrice reversibile

HP
15 - 70

kW

12 - 50

rpm

540 / 1000 / 2000

 **cm 3-10 - inch 1-4**



ENG

Every company has some fixed points that define its success and the No 20 is one of them. It is one of the best selling models thanks to its design, reliability and practicality (it can be easily changed from rear to front mount). It is suitable for tractors of up to 70 HP.

FRA

Notre entreprise préserve avec conviction les points forts qui en déterminent son succès. Cette machine est un des modèles le plus vendu grâce au design et à sa simplicité d'utilisation. Cette machine peut être utilisée avec des tracteurs de dimensions moyennes et d'une puissance allant jusqu'à 70 HP.

DEU

Jedes Unternehmen hat einige Eckpunkte die seinen Erfolg definieren und der No 20 ist eine davon. Es ist einer der meist verkaufte Maschinen dank sein Konzept, Zuverlässigkeit und Vielseitigkeit (es kann ohne viel Mühe vom Heck- auf Frontanbau umgebaut werden). Es ist für Traktoren bis 70 PS geeignet.

ITA

Ogni azienda conserva con chiarezza alcuni punti fissi che ne hanno determinato il successo, il No 20 è uno dei modelli più venduti, grazie al suo design e praticità di utilizzo. Può essere applicato a trattori di medie dimensioni fino a 70 CV.

STANDARD FEATURES

- 3 POINT HITCH, CATEGORY 1 AND 2, REVERSIBLE
- CAST IRON GEARBOX 540 RPM WITH FREE WHEEL AND PASS THROUGH SHAFT
- STANDARD 3 BELT DRIVE TRANSMISSION WITH SCREW ADJUSTABLE TENSIONER
- ROTOR WITH "Y" BLADES OR HAMMERS
- ADJUSTABLE REAR ROLLER
- ADJUSTABLE SKIDS
- MOUNTING POINTS FOR SIDE SHIFT
- UNIVERSAL PTO SHAFT CATEGORY 4

CARACTÉRISTIQUES STANDARD

- ATTELAGE À 3 POINTS 1° ET 2° CATÉGORIE, RÉVERSIBLE
- BOITIER EN FONTE 540 T/MIN AVEC ROUE LIBRE ET ARBRE PASSANT
- TRANSMISSION PAR 3 COURROIES VENTILÉES AVEC TENDEUR À VIS RÉGLABLE DE SÉRIE
- ROTOR AVEC COUTEAUX OU MARTEAUX
- ROULEAU ARRIÈRE RÉGLABLE
- PATINS RÉGLABLES
- PRÉDISPOSÉ POUR KIT DE MONTAGE DÉPLACEMENT LATÉRAL
- CARDAN STANDARD 4° CATÉGORIE

STANDARD EIGENSCHAFTEN

- DREIPUNKTBOCK-ANSCHLUß KATEGORIE 1 UND 2, REVERSIBLEN
- GUSSEISEN GETRIEBE 540 U/MIN MIT FREILAUF
- ANTRIEB MIT 3 KEILRIEMEN
- ROTOR MIT Y-MESSER ODER HÄMMERSCHLEGEL
- HINTERE WALZE VERSTELLBAR
- VERSTELLBARE KUFEN
- KIT ANSCHLÜSS FÜR SEITENVERSCHIEBUNG
- STANDARD GELENKWELLE KATEGORIE 4

CARATTERISTICHE STANDARD

- ATTACCO A 3 PUNTI 1° E 2° CATEGORIA REVERSIBILE
- RIDUTTORE IN GHISA 540 G/MIN CON RUOTA LIBERA E ALBERO PASSANTE
- TRASMISSIONE A 3 CINGHIE VENTILATE CON TENDITORE A VITE REGISTRABILE DI SERIE
- ROTORE CON COLTELLI O MAZZE
- RULLO POSTERIORE REGOLABILE
- SLITTE REGOLABILI
- PREDISPOSTO PER MONTAGGIO KIT SPOSTAMENTO LATERALE
- CARDANO STANDARD 4° CATEGORIA

COD-MOD	hp	cm	in	cm	in	n.	n.	kg	lbs	Nettopreise €
N° 20.80	15 - 70	80	32"	100	40"	24	12	176	388	1.541,00 €
N° 20.106	15 - 70	106	42"	130	52"	32	16	200	441	1.647,00 €
N° 20.132	15 - 70	132	50"	155	62"	40	20	255	562	1.896,00 €
N° 20.158	15 - 70	158	62"	180	72"	48	24	288	635	2.030,00 €
N° 20.186	15 - 70	186	72"	205	82"	56	28	324	714	2.196,00 €
N° 20.214	15 - 70	214	85"	230	92"	64	32	438	966	2.368,00 €

Cod.	OPTIONAL	Type	€
------	----------	------	---



C

Rotor with Y blades for universal use- grass
Rotor avec couteaux pour utilisation universelle - herbe
Rotor mit Messern für den universellen Einsatz - Gras
Rotore con coltelli per uso universale - erba

N° 20.80
N° 20.106
N° 20.132
N° 20.158
N° 20.186
N° 20.214

0,00 €

Cod.	OPTIONAL	Type	€
------	----------	------	---



M

Rotor with hammers for specific use- raw land, brambles, pruning
Rotor avec marteaux - terrains, ronces, élagages
Rotor mit Hämmern - für vernachlässigter Boden und Gebüsche mit Stacheln
Rotore con mazze - terreni incolti, rovi, potature

N° 20.80
N° 20.106
N° 20.132
N° 20.158
N° 20.186
N° 20.214

0,00 €

Cod.	OPTIONAL	Type	€
------	----------	------	---



H

Hydraulic kit for side-shift
Dispositif de déport hydraulique du troisième point
Hydraulische Verschiebung vom PTO
Dispositivo di spostamento idraulico dell'attacco a tre punti

N° 20.80-186
N° 20.214

473,00 €

241,00 €

Cod.	OPTIONAL	Type	€
------	----------	------	---

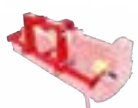

V

Side shift by screw
Dispositif de déport par vis du troisième point
Spindelverschiebung vom PTO
Dispositivo di spostamento a vite dell'attacco a tre punti

N° 20.80-186
N° 20.214

354,00 €

186,00 €

Cod.	OPTIONAL	Type	€
------	----------	------	---



**R1
R2**

Gear box 1000 RPM or 2000 RPM
Boitier pour PDF à 1000/2000 tours
Getriebe mit 1000 oder 2000 U/min
Riduttori per PDF a 1000 o 2000 RPM

1.000 rpm

280,00 €

2.000 rpm

343,00 €

DIMENSIONS - DIMENSIONS - ABMESSUNGEN - INGOMBRI

Type	A (cm)	B (cm)	C (cm)
N° 20.80	100	95	85
N° 20.106	125	95	85
N° 20.132	155	95	85

Type	A (cm)	B (cm)	C (cm)
N° 20.158	185	95	85
N° 20.186	205	95	85
N° 20.214	235	95	85

PACKAGING - EMBALLAGE - VERPACKUNG - IMBALLAGGI



Single metal crate

Caisse Métallique unitaire

Einzelne Metall Palette

Cassa singola

34,00 €

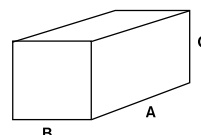

Alle Preise sind Netto-Preise zzgl. MwSt. und Frachtkosten. Änderungen und Irrtüm

tractEC N° 21

Reversible flail mower
Broyeur réversible
Reversibles Mulchgerät
Trinciatrice reversibile

HP
50 - 80

kW

40 - 60

rpm

540 / 1000 / 2000

 **cm 3-10 - inch 1-4**

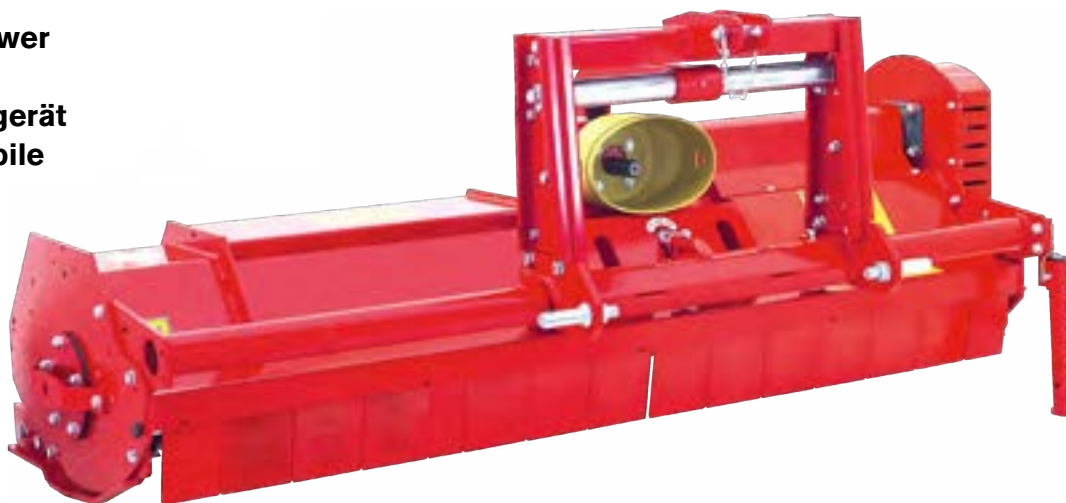

ENG

A professional flail mower for demanding farmers with 3-belt drive and suitable for medium to high horse power tractors. Multipurpose with side shift and reversible mounting.

FRA

Machine professionnelle indiquée pour les agriculteurs exigeantes, avec 3 courroies de transmission, elle est destinée aux tracteurs de moyennes et grandes puissances. Etant réversible et déportable elle est dotée d'une grande polyvalence.

DEU

Ein professioneller Schlegelmulcher für den anspruchsvollen Bauern mit 3 Keilriemen und für Traktoren von mittel bis hohe PS geeignet. Vielseitig mit Seitenverschiebung und reversiblen Anbau.

ITA

Macchina professionale che si rivolge ad agricoltori e contoterzisti esigenti, è adatta ad un trattore di medie potenze, reversibile e spostabile: per posizioni a vite o idraulica.

STANDARD FEATURES

- REVERSIBLE, SIDE SHIFT 3 POINT HITCH, CATEGORY 1
- CAST IRON GEAR BOX WITH FREE WHEEL AND PASS THROUGH SHAFT
- 3 BELT TRANSMISSION, VENTILATED WITH ADJUSTABLE TENSIONER
- ROTOR WITH HAMMERS OR BLADES
- ADJUSTABLE REAR ROLLER
- ADJUSTABLE SKIDS
- UNIVERSAL PTO SHAFT CATEGORY 5

CARACTÉRISTIQUES STANDARD

- ATTELAGE À 3 POINTS, 1^o CATÉGORIE, RÉVERSIBLE ET DEPORTABLE
- BOÎTIER EN FONTE 540 T/MIN AVEC ROUE LIBRE ET ARBRE PASSANT
- TRANSMISSION PAR 3 COURROIES AVEC TENDEUR À VIS RÉGLABLE
- ROTOR AVEC COUTEAUX OU MARTEAUX
- ROULEAU ARRIÈRE RÉGLABLE
- PATINS RÉGLABLES
- CARDAN STANDARD 5^o CATÉGORIE





STANDARD EIGENSCHAFTEN

- DREIPUNKTBOCK KATEGORIE 1 SEITEN VERSCHIEBBAR UND REVERSIBEL
- GUSSEISEN GETRIEBE 540 U/MIN MIT FREILAUF
- ANTRIEB MIT 3 KEILRIEMEN MIT LÜFTUNG UND EINSTELLBAREM SCHRAUBENSANNER
- ROTOR MIT Y-MESSERN ODER HÄMMERSCHLEGEL
- VERSTELLBARE HINTERE WALZE
- VERSTELLBARE KUFEN
- STANDARD GELENKWELLE KATEGORIE 5

CARATTERISTICHE STANDARD

- ATTACCO A 3 PUNTI 1^o CATEGORIA REVERSIBILE E SPOSTABILE
- RIDUTTORE IN GHISA 540 G/MIN CON RUOTA LIBERA E ALBERO PASSANTE
- TRASMISSIONE CON 3 CINGHIE VENTILATE CON TENDITORE A VITE REGISTRABILE
- ROTORE CON COLTELLI O MAZZE
- RULLO POSTERIORE REGOLABILE
- SLITTE REGOLABILI
- CARDANO STANDARD 5^o CATEGORIA

COD-MOD	hp	cm	in	cm	in	n.	n.	kg	lbs	Nettopreise €
N° 21.158	50 - 80	158	62"	185	74"	48	24	405	893	2.619,00 €
N° 21.186	50 - 80	186	72"	210	84"	56	28	442	974	2.814,00 €
N° 21.214	50 - 80	214	85"	235	94"	64	32	499	1100	3.043,00 €

Cod.	OPTIONAL	Type	€
	C Rotor with Y blades for universal use- grass Rotor avec couteaux pour utilisation universelle - herbe Rotor mit Messern für den universellen Einsatz - Gras Rotore con coltelli per uso universale - erba	N° 21.158	0,00 €
		N° 21.186	
		N° 21.214	
	M Rotor with hammers for specific use- raw land, brambles, pruning Rotor avec marteaux - terrains, ronces, élagages Rotor mit Hämmern - für vernachlässigter Boden und Gebüsche mit Stacheln Rotore con mazze - terreni incolti, rovi, potature	N° 21.158	0,00 €
		N° 21.186	
		N° 21.214	
	H Hydraulic kit for side-shift Dispositif de déport hydraulique du troisième point Hydraulische Verschiebung vom PTO Dispositivo di spostamento idraulico dell'attacco a tre punti		210,00 €
	V Side shift by screw Dispositif de déport par vis du troisième point Spindelverschiebung vom PTO Dispositivo di spostamento a vite dell'attacco a tre punti		187,00 €
	R1 R2 Gear box 1000 RPM or 2000 RPM Boîtier pour PDF à 1000/2000 tours Getriebe mit 1000 oder 2000 U/min Riduttori per PDF a 1000 o 2000 RPM	1.000 rpm	280,00 €
		2.000 rpm	343,00 €

DIMENSIONS - DIMENSIONS - ABMESSUNGEN - INGOMBRI

Type	A (cm)	B (cm)	C (cm)
N° 21.158	185	95	85
N° 21.186	205	95	85
N° 21.214	230	95	85

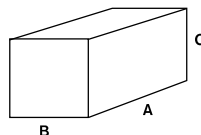

PACKAGING - EMBALLAGE - VERPACKUNG - IMBALLAGGI



Single metal crate	34,00 €
Caisse Métallique unitaire	
Einzelne Metall Palette	
Cassa singola	

Alle Preise sind Netto-Preise zzgl. MwSt. und Frachtkosten. Änderungen und Irrtümer vorbehalten. Abbildungen ähnlich.

tractEC N° 22

Reversible flail mower
Broyeur réversible
Reversibles Mulchgerät
Trinciatrice reversibile

HP
50 - 120

kW

40 - 90

rpm

540 / 1000



cm 3-10 - inch 1-4



ENG

A professional flail mower for the demanding farmer with 4-belt drive and suitable for medium to high horse power tractors. Multipurpose, side shift and reversible mounting.

FRA

Machine professionnelle indiquée pour les agriculteurs exigeantes, avec transmission par 4 courroies. Elle est destinée aux tracteurs de moyennes et grandes puissances. Etant réversible et déportable elle est dotée d'une grande polyvalence.

DEU

Ein professioneller Schlegelmulcher für den anspruchsvollen Bauern mit 4 Keilriemen und für Traktoren von mittel bis hohe PS geeignet. Vielseitig mit Seitenverschiebung und reversiblen Anbau.

ITA

Macchina professionale che si rivolge ad agricoltori e contoterzisti esigenti. È adatta ad un trattore di medie e grandi potenze. Polivalente nelle configurazioni seguenti: possiede 4 cinghie di trasmissione reversibile, spostabile e con ramponi posteriori.

STANDARD FEATURES

- REVERSIBLE, HYDRAULIC SIDE SHIFT, 3 POINT HITCH, CATEGORY 2
- CAST IRON GEAR BOX WITH FREE WHEEL AND PASS THROUGH SHAFT
- 4 BELT TRANSMISSION, VENTILATED WITH ADJUSTABLE TENSIONER
- ROTOR WITH HAMMERS OR BLADES
- ADJUSTABLE REAR ROLLER
- ADJUSTABLE SKIDS
- UNIVERSAL PTO SHAFT CATEGORY 6

CARACTÉRISTIQUES STANDARD





- ATTELAGE À 3 POINTS, CATÉGORIE 2, RÉVERSIBLE, DEPORTABLE ET HYDRAULIQUE
- BOÎTIER EN FONTE 540 T/MIN AVEC ROUE LIBRE ET ARBRE PASSANT
- TRANSMISSION PAR 4 COURROIES VENTILÉES AVEC TENDEUR À VIS RÉGLABLE
- ROTOR AVEC COUTEAUX OU MARTEAUX
- ROULEAU ARRIÈRE RÉGLABLE
- PATINS RÉGLABLES
- CARDAN UNIVERSEL CATÉGORIE 6

STANDARD EIGENSCHAFTEN

- DREIPUNKTBOCK KATEGORIE 2 HYDRAULIK SEITEN VERSCHIEBBAR UND REVERSIBEL
- GUSSEISEN GETRIEBE 540 U/MIN MIT FREILAUF
- ANTRIEB MIT 4 KEILRIEMEN MIT LÜFTUNG UND EINSTELLBAREM SCHRAUBENSPELLER
- ROTOR MIT Y-MESSER ODER HÄMMERSCHLEGEL
- VERSTELLBARE HINTERE WALZE
- VERSTELLBARE KUFEN.
- STANDARD GELENKWELLE KATEGORIE 6

CARATTERISTICHE STANDARD

- ATTACCO A 3 PUNTI CATEGORIA 2 REVERSIBILE E SPOSTABILE IDRAULICO
- RIDUTTORE IN GHISA 540 G/MIN CON RUOTA LIBERA E ALBERO PASSANTE
- TRASMISSIONE CON 4 CINGHIE VENTILATE CON TENDITORE A VITE REGISTRABILE
- ROTORE CON COLTELLI O MAZZE
- RULLO POSTERIORE REGOLABILE
- SLITTE REGOLABILI
- CARDANO UNIVERSALE CATEGORIA 6

COD-MOD	hp									Nettopreise €
		cm	in	cm	in	n.	n.	kg	lbs	
N° 22.150	50 - 120	144	58"	175	70"	28	14	595	1312	3.405,00 €
N° 22.170	50 - 120	164	66"	195	78"	32	16	615	1356	3.824,00 €
N° 22.190	50 - 120	184	74"	215	86"	36	18	719	1585	4.244,00 €
N° 22.210	50 - 120	204	82"	235	94"	40	20	756	1667	4.711,00 €
N° 22.230	80 - 120	224	90"	255	102"	44	22	814	1795	5.130,00 €
N° 22.250	80 - 120	244	98"	275	110"	48	24	850	1874	5.593,00 €
N° 22.270	80 - 120	264	106"	295	118"	52	26	889	1960	6.017,00 €

Cod.	OPTIONAL	Type	€
	C	N° 22.150	0,00 €
		N° 22.170	
		N° 22.190	
		N° 22.210	
		N° 22.230	
		N° 22.250	
		N° 22.270	

Cod.	OPTIONAL	Type	€
	M	N° 22.150	0,00 €
		N° 22.170	
		N° 22.190	
		N° 22.210	
		N° 22.230	
		N° 22.250	

Cod.	OPTIONAL	Type	€
R1		Gear box 1000 RPM Boîtier pour PDF à 1000 tours Getriebe mit 1000 U/min Riduttori per PDF a 1000 RPM	518,00 €

DIMENSIONS - DIMENSIONS - ABMESSUNGEN - INGOMBRI

Type	A (cm)	B (cm)	C (cm)
N° 22.150	180	120	112
N° 22.170	200	120	112
N° 22.190	220	120	112
N° 22.210	240	120	112
N° 22.230	260	120	112
N° 22.250	280	120	112
N° 22.270	300	120	112

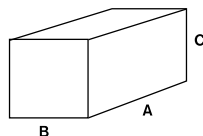

PACKAGING - EMBALLAGE - VERPACKUNG - IMBALLAGGI



- Single metal crate
- Caisse Métallique unitaire
- Einzelne Metall Palette
- Cassa singola

34,00 €

Alle Preise sind Netto-Preise zzgl. MwSt. und Frachtkosten. Änderungen und Irrtümer vorbehalten. Abbildungen ähnlich.

tractEC N° 22LF/LH

Reversible flail mower
Broyeur réversible
Reversibles Mulchgerät
Trinciatrice reversibile

HP
80 - 120

kW

60 - 89

rpm

540 / 1000



ENG

The flail mower No 22 range is suitable to a heavy duty use on hard and uncultivated soils for professional users. Its honeycomb structure with high thickness allows to cut bushes, prunings of big diameter getting excellent results.

FRA

La gamme de broyeurs No 22 a été étudiée pour des opérateurs professionnels, pour une utilisation intensive de terrains vagues et difficiles. Sa structure alvéolaire à grand épaisseur, lui permet de broyer gros buissons, élagages, sarments, pour des résultats professionnels.

DEU

Die Familie der Mulchgeräte No 22 wendet sich an professionelle Betreiber für den intensiven Einsatz in schwierigen und unkultivierten Gelände. Seine Wabenstruktur mit großer Stärke, erlaubt ihm Sträucher-Beschneidungen-Ranken von große Dicke zu beschneiden, zur Erhaltung von großen Produktionsergebnissen.

ITA

La famiglia di trinciatrici No 22 è rivolta ad operatori professionali per un utilizzo intensivo su terreni difficili ed incolti. La sua struttura alveolare a grande spessore gli consente di aggredire cespugli, potature, sarmenti anche di grosso calibro ottenendo grandi risultati produttivi.

STANDARD FEATURES

- REVERSIBLE FRAME FOR FRONT OR REAR MOUNTING; FIXED OR HYDRAULIC SIDE SHIFT 3 POINT HITCH
- DUAL PTO SPEEDS: 540 AND 1000 RPM
- TRANSMISSION BY 4 HEAVY-DUTY BELTS
- COUNTERBLADE DEVICE
- HIGH THICKNESS SIDES (10 MM)
- REAR LEVELLING ROLLER Ø 160 MM
- WIDE DISCHARGE AREA
- UNIVERSAL PTO SHAFT CATEGORY 6

CARACTÉRISTIQUES STANDARD

- CONTRE-COUTEAUX DE SÉRIE
- CONFIGURABLE DE SÉRIE: 540 ET 1000 T/MIN
- TRANSMISSION À 4 COURROIES
- CÔTÉS CHÂSSIS GRAND ÉPAISSEUR (10MM)
- CONFIGURABLE DE SÉRIE EN 4 VARIABLES D'ATTELAGE : ARRIÈRE, FRONTALE, FIXE OU AVEC DÉPORT HYDRAULIQUE
- ROULEAU D'APPUI DIAMÈTRE Ø160 MM
- GRANDE SURFACE DE DÉCHARGE, EXTENSIBLE
- CARDAN STANDARD 6° CATÉGORIE

STANDARD EIGENSCHAFTEN

- GEGEN-MESSER DISPOSITIV ALS SERIENAUSSTATTUNG
- SERIEN KONFIGURIERBAR: 540 UND 1000 U/MIN
- GETRIEBE MIT 4 RIEMEN
- BREITES GESTELL AN DEN SEITEN (10MM)
- SERIEN KONFIGURIERBAR IN 4 ANSCHLUSS-VARIABLEN: VORNE, HINTEN, FEST ODER HYDRAULISCH VERSCHIEBBAR
- STÜTZWALZE Ø 160 MM
- GROSSER ENTLASTUNG BEREICH, ERWEITERBAR
- STANDARD GELENKWELLE KATEGORIE 6

CARATTERISTICHE STANDARD

- CONFIGURABILE DI SERIE IN 4 VARIABILI DI ATTACCO: ANTERIORE, POSTERIORE, FISSO O SPOSTABILE IDRAULICO
- CONFIGURABILE DI SERIE: 540 E 1000 GIRI/MIN.
- TRASMISSIONE CON 4 CINGHIE
- DISPOSITIVO CONTRO COLTELLI DI SERIE
- FIANCHI TELAIO DI GRANDE SPESSORE (10MM)
- RULLO DI APPOGGIO Ø 160 MM
- AMPIA AREA DI SCARICO, ESPANDIBILE
- CARDANO STANDARD 6° CATEGORIA

**FIXED VERSION - VERSION FIXE - FESTE VERSION - VERSIONE FISSA**

COD-MOD	hp	cm	in	cm	in	cm	in	n.	n.	cm	in	kg	lbs	€
22LF.160	80 - 120	160	64	71	28	95	38	24	48	2-12	1-5	475	1047	2.839,00 €
22LF.190	80 - 120	188	75	75	30	117	47	30	56	2-12	1-5	502	1107	2.945,00 €
22LF.220	80 - 120	216	86	88	35	130	52	32	64	2-12	1-5	539	1188	3.158,00 €
22LF.250	80 - 120	245	98	101	40	143	57	36	72	2-12	1-5	600	1323	3.354,00 €

SIDE SHIFT VERSION - DEPORT LATÉRALE - VERSCHIBBARE VERSION - VERSIONE SPOSTABILE

COD-MOD	hp	cm	in	cm	in	cm	in	cm	in	cm	in	n.	n.	cm	in	kg	lbs	€
22LH.160	80 - 120	160	64	82	33	84	34	52	21	114	46	24	48	2-12	1-5	524	1155	3.191,00 €
22LH.190	80 - 120	186	75	96	38	96	38	56	22	136	54	30	56	2-12	1-5	565	1246	3.312,00 €
22LH.220	80 - 120	216	86	109	44	109	44	69	28	149	60	32	64	2-12	1-5	600	1323	3.521,00 €
22LH.250	80 - 120	245	98	122	49	122	49	82	33	162	81	36	72	2-12	1-5	661	1457	3.671,00 €

Cod.	OPTIONAL	€
TEND1000	Belt tensioner for change-over from 540 rpm to 1000 rpm Tendeur version 1000 t/min Riemenspanner Version 1000 U/min Tendicinghia: Trasformazione da 540 g/min a 1000 g/min	164,00 €

**ER**

Extension Kit for rear roller
Kit rouleau arrière- Grande Ejection
Hintere Walze Verlängerungs kit
Kit prolunga rullo posteriore

111,00 €**S**

Skid Kit for heavy wear situations
Surpatins Lateraux
Zusätzliche Abnutzungs Unter- Kufen Kit
Kit pattini di usura supplementari

109,00 €**DIMENSIONS - DIMENSIONS - ABMESSUNGEN - INGOMBRI**

Type	A (cm)	B (cm)	C (cm)
22LF/LH.160	120	190	80
22LF/LH.190	120	220	80
22LF/LH.220	120	250	80
22LF/LH.250	120	280	80

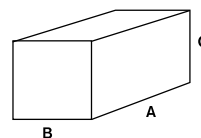
**PACKAGING - EMBALLAGE - VERPACKUNG - IMBALLAGGI**

- Single metal crate
- Caisse Métallique unitaire
- Einzelne Metall Palette
- Cassa singola

79,00 €

Alle Preise sind Netto-Preise zzgl. MwSt. und Frachtkosten. Änderungen und Irrtümer vorbehalten. Abbildungen ähnlich.

tractEC N° 23

Rotary slasher
Gyrobroyeur
Kreiselmulchgerät
Girotrincia

HP
15 - 80

kw
12 - 60

rpm
540

 **cm 3-10 - inch 1-4**



ENG

Simple and efficient rotary slasher with good performance and very economic to purchase and maintain.

FRA

Il s'agit d'une machine simple et efficace, qui unit performances et économie dans le prix et l'entretien.

DEU

Einfach und leistungsfähiger Kreiselmulchgerät mit guter Arbeitsleistung und günstig sowohl im Preis als auch in der Wartung.

ITA

Macchina semplice ed efficace, unisce performance operative ed economicità sia nel prezzo che nella manutenzione.

STANDARD FEATURES

- 3 POINT HITCH, CATEGORY 1 (DMK 90-135) AND 2 (DMK 150-180)
- CAST IRON GEARBOX 540 RPM
- DIRECT DRIVE
- ROTOR WITH 2 OR 3 SWINGING BLADES
- HINGED REAR FLAP FACILITATES GRASS EXPULSION
- REVERSIBLE AND ADJUSTABLE SKIDS
- FRONTAL CHAINS FOR PROTECTION
- UNIVERSAL PTO SHAFT, CATEGORY 2 WITH SHEAR BOLT DMK (90-100-110-120), CATEGORY 4 WITH SHEAR BOLT (135)
- CATEGORY 4 WITH SLIP CLUTCH (150) AND CATEGORY 5 WITH SLIP CLUTCH (180)

CARACTÉRISTIQUES STANDARD





- ATTACHE À 3 POINTS 1^{re} CATÉGORIE (DMK 90-135) ET 2 (DMK 150-180)
- BOÎTIER EN FONTE 540 T/MIN
- TRANSMISSION DIRECTE
- ROTOR AVEC 2 OU 3 LAMES ESCAMOTABLES
- PROTECTION ARRIÈRE
- PATINS RÉGLABLES ET RÉVERSIBLES
- PROTECTION AVANT PAR CHÂÎNES
- CARDAN: CATÉGORIE 2 BOULON DMK (90-100-110-120), 4^{ème} CATÉGORIE BOULON (135), 4^{ème} CATÉGORIE FRICTION (150) ET 5^{ème} CATÉGORIE FRICTION (180)

STANDARD EIGENSCHAFTEN

- SEITENVERSCHIEBbarer DREIPUNKT-BOCK KATEGORIE 1 (DMK 90-135) UND 2 (DMK 150-180)
- GUSSEISEN GETRIEBE 540 U/MIN
- DIREKT ANTRIEB
- ROTOR MIT 2 ODER 3 SCHWINKENDEN MESSERN
- BEWEGLICHER BLECHSTREIFEN
- VERSTELLBARE UND UMKEHRBARE KUFEN
- VORDER AUSWURFSCHUTZ MIT KETTEN
- STANDARD GELENKWELLE KATEGORIE 2 MIT SCHERBOLZEN DMK (90-100-110-120), KATEGORIE 4 MIT SCHERBOLZEN (135), KATEGORIE 4 MIT RUTSCHKUPPLUNG (150), UND KATEGORIE 5 MIT RUTSCHKUPPLUNG (180)

CARATTERISTICHE STANDARD

- ATTACCO A 3 PUNTI 1^a CATEGORIA (DMK 90-135) E 2^a CATEGORIA (DMK 150-180)
- RIDUTTORE IN GHISA 540 G/MIN.
- TRASMISSIONE DIRETTA
- ROTORE CON 2 O 3 LAME SNODATE
- BANDELLA POSTERIORE
- SLITTE REGOLABILI E REVERSIBILI
- PROTEZIONE ANTERIORE CON CATENE
- GIUNTO CARDANICO 2^a CATEGORIA BULLONE DMK (90-100- 110-120), 4^a CATEGORIA BULLONE (135), 4^a CATEGORIA FRIZIONE (150) E 5^a CATEGORIA FRIZIONE (180)

COD-MOD	hp							n.	kg	lbs	Nettopreise €
		cm	in	cm	in						
Nº 23.90	15 - 40	90	35"	105	42"	2	130	287	835,00 €		
Nº 23.100	15 - 40	100	40"	115	46"	2	143	315	867,00 €		
Nº 23.110	15 - 40	110	44"	125	50"	2	160	353	920,00 €		
Nº 23.120	15 - 40	120	48"	135	54"	2	176	388	1.018,00 €		
Nº 23.135	15 - 40	135	53"	150	60"	2	198	437	1.193,00 €		
Nº 23.150/2	15 - 40	150	60"	165	66"	2	235	518	1.447,00 €		
Nº 23.150/3	30 - 80	150	60"	165	66"	3	260	573	1.663,00 €		
Nº 23.180/3	30 - 80	180	72"	195	78"	3	346	763	2.092,00 €		

DIMENSIONS - DIMENSIONS - ABMESSUNGEN - INGOMBRI

Type	A (cm)	B (cm)	C (cm)
Nº 23.90	120	110	50
Nº 23.100	130	110	50
Nº 23.110	140	130	50
Nº 23.120	150	140	50
Nº 23.135	170	160	50
Nº 23.150/2	180	170	50
Nº 23.150/3	180	170	60
Nº 23.180/3	210	200	60

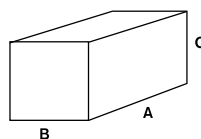

PACKAGING - EMBALLAGE - VERPACKUNG - IMBALLAGGI



- Single metal crate
- Caisse Métallique unitaire
- Einzelne Metall Palette
- Cassa singola

34,00 €

Alle Preise sind Netto-Preise zzgl. MwSt. und Frachtkosten. Änderungen und Irrtümer vorbehalten. Abbildungen ähnlich.



Finishing mowers
Tondeuses de finition
Feinarbeit Rasenmäher
Tagliaerba di finitura



N° 25

12 - 25 HP

100



N° 27

12 - 70 HP

120 / 150 / 180 / 215

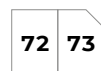

N° 28

12 - 70 HP

120 / 150 / 180 / 215

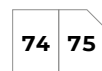

N° 29

12 - 70 HP

120 / 150 / 180 /
215 / 235

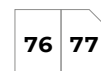

N° 30

12 - 70 HP

120 / 150 / 180 /
215 / 235



N° 31

40 - 90 HP

11 / 12 / 14 / 15 /
17 / 19 / 21

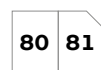

Alle Preise sind Netto-Preise zzgl. MwSt. und Frachtkosten. Änderungen und Irrtümer vorbehalten. Abbildungen ähnlich.

Direction of rotation
Sens de rotation
Drehrichtung
Senso di rotazione

1

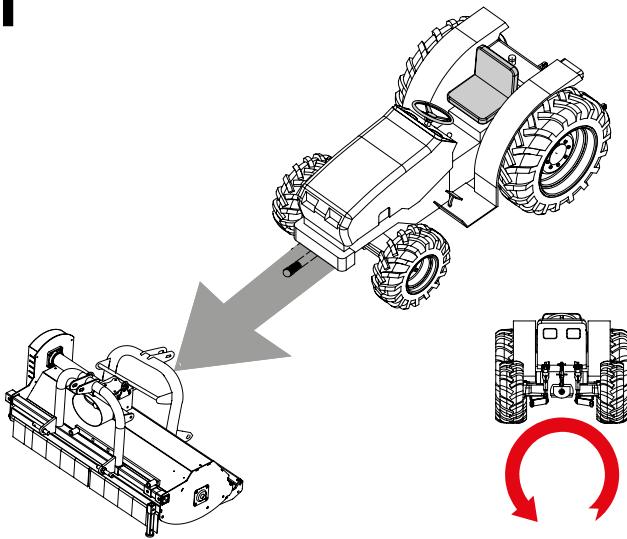

Front machine
Machine frontale
Vordere Maschine
Macchina frontale

RPM – T/min – U/min – giri/min

540	1000	2000
A	B	C

2

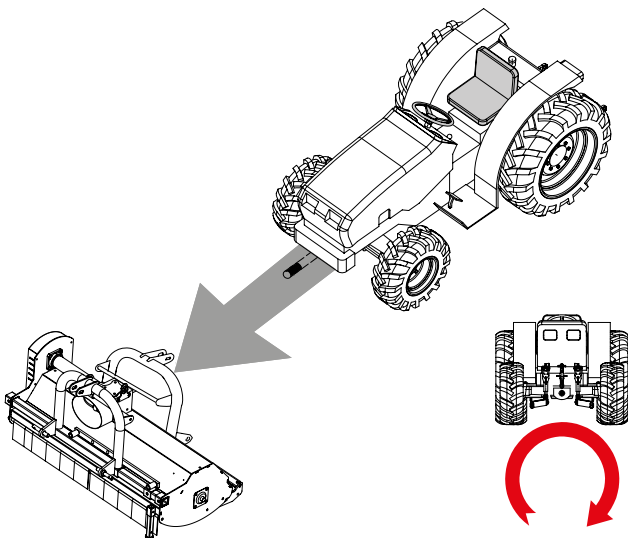

Front machine
Machine frontale
Vordere Maschine
Macchina frontale

RPM – T/min – U/min – giri/min

540	1000	2000
D	E	F

3

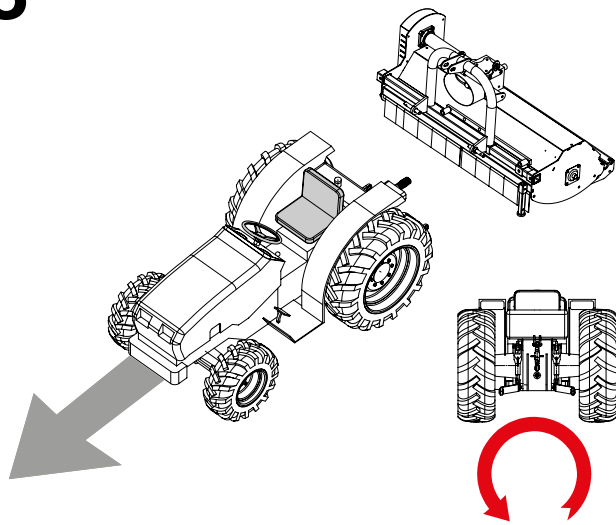

**Rear machine
Machine arrière
Hintere Maschine
Macchina posteriore**

RPM – T/min – U/min – giri/min

540	1000	2000
G	H	L

4

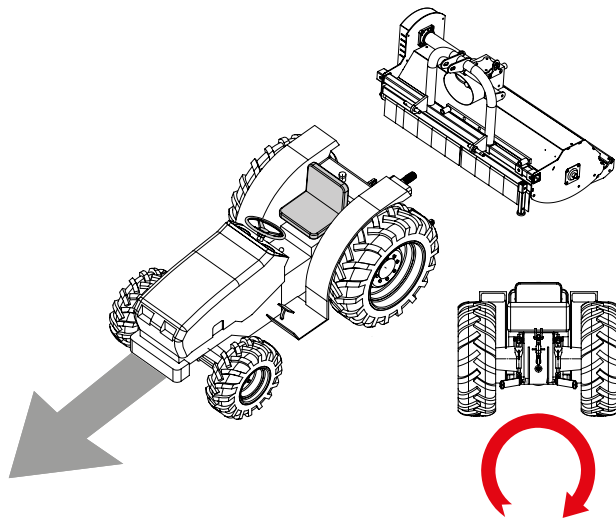

**Rear machine
Machine arrière
Hintere Maschine
Macchina posteriore**

RPM – T/min – U/min – giri/min

540	1000	2000
M	N	P

tractEC N° 25

Finishing mower
Tondeuse de finition
Feinarbeit Rasenmäher
Tagliaerba di finitura

HP
12 - 25

kW
10 - 20

rpm
540

 cm 2-9 - inch 1-4



ENG

Three different operation modes in one finishing mower: mulching, side discharge and rear discharge. It is perfect for low HP tractors.

FRA

Cette machine se caractérise par 3 différents systèmes de coupe: mulching, latérale et arrière. Elle est indiquée pour tracteurs de petites puissances pour la coupe et l'entretien de la couverture herbeuse.

DEU

Drei verschiedenen Konfigurationen in ein Rasenmäher: Mulcher, Sietenauswurf und Heckauswurf. Es ist ideal für Kleintraktoren mit wenig PS.

ITA

Configurabile in 3 diverse tipologie di scarico dell'erba: mulching, laterale e posteriore. È adatto a piccole potenze per lavorazioni di taglio e manutenzione del manto erboso.

STANDARD FEATURES

- 3 POINT HITCH, CATEGORY 1
- ALUMINIUM GEARBOX 540 RPM WITH FREE WHEEL
- DIRECT DRIVE
- 2 SPINDLES WITH 1 BLADE EACH
- ADJUSTABLE HEIGHT
- PIVOTING WHEELS
- UNIVERSAL PTO SHAFT CATEGORY 2

CARACTÉRISTIQUES STANDARD

- ATTELAGE À 3 POINTS 1° CATÉGORIE
- BOITIER EN ALUMINIUM 540 T/MIN
- TRANSMISSION DIRECTE
- ROTOR AVEC 2 LAMES
- HAUTEUR DE COUPE REGLABLE
- ROUES PIVOTANTES RÉGLABLES
- CARDAN STANDARD 2° CATÉGORIE

STANDARD EIGENSCHAFTEN

- DREIPUNKTBOCK-ANSCHLUB KATEGORIE 1
- ALUMINIUM-GETRIEBE 540 U/MIN MIT FREILAUF
- DIREKTANTRIEB
- ROTOR MIT 2 MESSERN
- DREHBARE STÜTZRÄDER, HÖHENVERSTELLBAR
- STANDARD GELENKWELLE KATEGORIE 2

CARATTERISTICHE STANDARD

- ATTACCO A 3 PUNTI 1° CATEGORIA
- RIDUTTORE IN ALLUMINIO 540 G/MIN CON RUOTA LIBERA
- TRASMISSIONE DIRETTA
- ROTORE CON 2 LAME
- ALTEZZA DI TAGLIO REGOLABILE
- RUOTE PIVOTANTI REGOLABILI
- CARDANO STANDARD 2° CATEGORIA

COD-MOD	hp	cm	in	cm	in	n.	kg	lbs	Nettopreise €
N° 25.100	12 - 25	100	40"	110	44"	1	125	276	890,00 €

DIMENSIONS - DIMENSIONS - ABMESSUNGEN - INGOMBRI

Type	A (cm)	B (cm)	C (cm)
N° 25.100	110	110	80

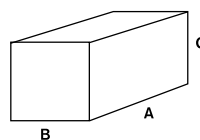

PACKAGING - EMBALLAGE - VERPACKUNG - IMBALLAGGI



Single metal crate	34,00 €
Caisse Métallique unitaire	
Einzelne Metall Palette	
Cassa singola	

Alle Preise sind Netto-Preise zzgl. MwSt. und Frachtkosten. Änderungen und Irrtümer vorbehalten. Abbildungen ähnlich.

tractEC N° 27

Rear finishing mower side discharge

Tondeuse de finition attelage arrière éjection latérale

Feinarbeit Heckanbau Seitenauswurf Rasenmäher

Tagliaerba di finitura attacco posteriore scarico laterale

HP

12 - 70

kW

10 - 50

rpm

540 / 1000 / 2000

 **cm 2-9 - inch 1-4**



ENG

This side discharge finishing mower has a high quality cutting system for professional quality and efficient cutting of large areas.

FRA

Pour une parfaite coupe professionnelle de l'herbe, indiquée aussi pour les grandes surfaces, cette machine conjugue en même temps l'efficacité et la qualité de la coupe.

DEU

Dieser Rasenmäher mit Seitenauswurf hat ein hochleistungs Schneidesystem für professioneller und leistungsfähiger Mähen von grossen Flächen.

ITA

Per una perfetta operazione di taglio dell'erba anche su grandi superfici, coniuga efficacia e qualità di taglio professionali.

STANDARD FEATURES

- 3 POINT HITCH, CATEGORY 1
- CAST IRON GEARBOX 540 RPM
- BELT DRIVE
- THREE SPINDLES EACH WITH SINGLE BLADE
- SIDE DISCHARGE
- OPTIONAL MULCH-SYSTEM
- ADJUSTABLE HEIGHT, PIVOTING WHEELS
- UNIVERSAL PTO SHAFT, CATEGORY 2

CARACTÉRISTIQUES STANDARD

- ATTELAGE À 3 POINTS 1° CATÉGORIE
- BOITIER EN FONTE 540 T/MIN
- TRANSMISSION PAR COURROIES
- 3 ROTORS AVEC 1 LAME
- ÉJECTION LATÉRALE
- PRÉDISPOSÉE POUR MONTAGE KIT MULCHING
- HAUTEUR REGLABLE, ROUES PIVOTANTES RÉGLABLES
- CARDAN STANDARD 2° CATÉGORIE

STANDARD EIGENSCHAFTEN







- DREIPUNKTBOCK-ANSCHLUß KATEGORIE 1
- GUSSEISEN GETRIEBE 540 U/MIN
- KEILRIEMEN ANTRIEB
- 3 ACHSEN MIT JE 1 MESSER
- SEITENAUSWURF
- VORBEREITET FÜR DAS EINBAU EINES MULCH-SYSTEMS
- DREHBARE STÜTZRÄDER HÖHENVERSTELLBAR
- STANDARD GELENKWELLE KATEGORIE 2

CARATTERISTICHE STANDARD

- ATTACCO A 3 PUNTI 1° CATEGORIA
- RIDUTTORE IN GHISA 540 G/MIN
- TRASMISSIONE A CINGHIE
- 3 ROTORI AD 1 LAMA
- SCARICO LATERALE
- PREDISPOSTA PER MONTARE IL KIT MULCHING
- ALTEZZA REGOLABILE, RUOTE PIVOTANTI REGOLABILI
- CARDANO STANDARD 2° CATEGORIA

* To Choose the "direction of rotation" go to page 76. - Pour choisir le "sens de rotation" voir à la page 76. - Für "Drehrichtung" gehe zu Seite 76.
 - Consultare la pagina 76 per scegliere il senso di rotazione.

COD-MOD	hp	cm	in	cm	in	n.	kg	lbs	Nettopreise €
N° 27.120	12 - 70	120	48"	145	58"	3	177	390	1.319,00 €
N° 27.150	12 - 70	150	60"	180	72"	3	207	456	1.458,00 €
N° 27.180	12 - 70	180	72"	215	86"	3	233	514	1.587,00 €
N° 27.215	12 - 70	215	85"	250	100"	3	285	628	1.797,00 €

Cod.	OPTIONAL	Type	€
	KM Kit mulching - deflectors for frequent cuts Kit mulching - déflecteurs pour coupes fréquents Mulching Kit - Deflektoren für häufige Schnitte Kit mulching - deflettori per tagli frequenti	N° 27.120	187,00 €
		N° 27.150	222,00 €
		N° 27.180	245,00 €
		N° 27.215	263,00 €
	A Anti-scalp roller-land with speed bump Rouleau frontal - terrain avec dos Anti-Skalp Walze - Boden mit Unebenheiten Rullo antiscalpo - terreno con dossi		66,00 €
	L Central lubrication Lubrification centralisée des arbres des lames Zentralschmierung der Messerwellen Lubrificazione degli alberi delle lame centralizzata		Standard
	R1 R2 Gear box 1000 RPM or 2000 RPM Boîtier pour PDF à 1000/2000 tours Getriebe mit 1000 oder 2000 U/min Riduttori per PDF a 1000 o 2000 RPM	1.000 rpm	196,00 €
		2.000 rpm	201,00 €
	P Pneumatic tires- soft lawn and land Roues pneumatiques - prairies et terrains doux Pneumatische Reifen - Wiesen und weiche Böden Ruote pneumatiche - prati e terreni soffici		132,00 €
	G Hard rubber wheel- no punctures Roues pleines grandes - sans perçages Hartgummi Reifen - keine Reifenpannen Ruote piene larghe - no forature		201,00 €

DIMENSIONS - DIMENSIONS - ABMESSUNGEN - INGOMBRI

Type	A (cm)	B (cm)	C (cm)
N° 27.120	130	120	92
N° 27.150	160	120	92
N° 27.180	190	120	92
N° 27.215	220	120	92

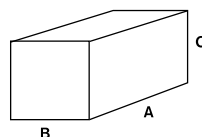

PACKAGING - EMBALLAGE - VERPACKUNG - IMBALLAGGI



Single metal crate	34,00 €
Caisse Métallique unitaire	
Einzelne Metall Palette	
Cassa singola	

Alle Preise sind Netto-Preise zzgl. MwSt. und Frachtkosten. Änderungen und Irrtümer vorbehalten. Abbildungen ähnlich.

tractEC N° 28

Front finishing mower side discharge

Tondeuse de finition attelage frontal éjection laterale

Feinarbeit Frontanbau Seitenauswurf Rasenmäher

Tagliaerba di finitura attacco anteriore scarico laterale

HP

12 - 70

kW

10 - 50

rpm

540 / 1000 / 2000



cm 2-9 - inch 1-4



ENG

Front mount, side discharge finishing mower with a high quality cutting system for professional quality and efficient cutting of large areas.

FRA

Tondeuse frontale parfaite pour une coupe professionnelle de l'herbe, indiquée aussi pour les grandes surfaces, cette machine conjugue en même temps l'efficacité et la qualité de la coupe.

DEU

Dieser Frontanbau-Rasenmäher mit Seitenauswurf hat ein hochleistungs Schneidesystem für professioneller und leistungsfähiger Mähen von grossen Flächen.

ITA

Tagliaerba professionale per una perfetta operazione di taglio dell'erba anche su grandi superfici, coniuga efficacia e qualità di taglio professionali.

STANDARD FEATURES

- 3 POINT HITCH, CATEGORY 1
- FRONT MOUNT
- CAST IRON GEARBOX 540 RPM
- BELT DRIVE
- THREE SPINDLES EACH WITH SINGLE BLADE
- SIDE DISCHARGE
- OPTIONAL MULCH-SYSTEM
- ADJUSTABLE HEIGHT, PIVOTING WHEELS
- UNIVERSAL PTO SHAFT, CATEGORY 2

CARACTÉRISTIQUES STANDARD

- ATTELAGE À 3 POINTS 1° CATÉGORIE
- ATTELAGE FRONTAL
- BOÎTIER EN FONTE 540 T/MIN
- TRANSMISSION PAR COURROIES
- 3 ROTORS AVEC 1 LAME
- ÉJECTION LATÉRALE
- PRÉDISPOSÉE POUR MONTAGE KIT MULCHING
- HAUTEUR DE COUPE RÉGLABLE, ROUES PIVOTANTES RÉGLABLES
- CARDAN STANDARD 2° CATÉGORIE



STANDARD EIGENSCHAFTEN







- DREIPUNKTBOCK-ANSCHLUß KATEGORIE 1
- FRONTANBAU
- GUSSEISEN GETRIEBE 540 U/MIN
- KEILRIEMEN ANTRIEB
- 3 ACHSEN MIT JE 1 MESSER
- SEITENAUSWURF
- VORBEREITET FÜR DAS EINBAU EINES MULCH-SYSTEMS
- DREHBARE STÜTZRÄDER HÖHENVERSTELLBAR
- STANDARD GELENKWELLE KATEGORIE 2

CARATTERISTICHE STANDARD

- ATTACCO A 3 PUNTI 1° CAT.
- ATTACCO ANTERIORE
- RIDUTTORE IN GHISA 540 G/MIN.
- TRASMISSIONE A CINGHIE
- 3 ROTORI AD 1 LAMA
- SCARICO LATERALE
- PREDISPOSTA PER MONTARE IL KIT MULCHING
- ALTEZZA DI TAGLIO REGOLABILE, RUOTE PIVOTANTI REGOLABILI
- CARDANO STANDARD 2° CAT.

* To Choose the "direction of rotation" go to page 76. - Pour choisir le "sens de rotation" voir à la page 76. - Für "Drehrichtung" gehe zu Seite 76.
- Consultare la pagina 76 per scegliere il senso di rotazione.

COD-MOD	hp					n.	kg	lbs	Nettopreise €
		cm	in	cm	in				
N° 28.120	12 - 70	120	48"	145	58"	3	179	395	1.436,00 €
N° 28.150	12 - 70	150	60"	180	72"	3	209	461	1.575,00 €
N° 28.180	12 - 70	180	72"	215	86"	3	235	518	1.702,00 €
N° 28.215	12 - 70	215	85"	250	100"	3	286	631	1.909,00 €

Cod.	OPTIONAL	Type	€
	KM Kit mulching - deflectors for frequent cuts Kit mulching - déflecteurs pour coupes fréquents Mulching Kit - Deflektoren für häufige Schnitte Kit mulching - deflettori per tagli frequenti	N° 28.120	187,00 €
		N° 28.150	222,00 €
		N° 28.180	245,00 €
		N° 28.215	263,00 €
	A Anti-scalp roller-land with speed bump Rouleau frontal - terrain avec dos Anti-Skalp Walze - Boden mit Unebenheiten Rullo antiscalpo - terreno con dossi		66,00 €
	L Central lubrication Lubrification centralisée des arbres des lames Zentralschmierung der Messerwellen Lubrificazione degli alberi delle lame centralizzata		Standard
	R1 R2 Gear box 1000 RPM or 2000 RPM Boîtier pour PDF à 1000/2000 tours Getriebe mit 1000 oder 2000 U/min Riduttori per PDF a 1000 o 2000 RPM	1.000 rpm	196,00 €
		2.000 rpm	201,00 €
	P Pneumatic tires- soft lawn and land Roues pneumatiques - prairies et terrains doux Pneumatische Reifen - Wiesen und weiche Böden Ruote pneumatiche - prati e terreni soffici		132,00 €
	G Hard rubber wheel- no punctures Roues pleines grandes - sans perforages Hartgummi Reifen - keine Reifenpannen Ruote piene larghe - no forature		201,00 €

DIMENSIONS - DIMENSIONS - ABMESSUNGEN - INGOMBRI

Type	A (cm)	B (cm)	C (cm)
N° 28.120	145	106	92
N° 28.150	180	116	92
N° 28.180	215	132	92
N° 28.215	250	152	92

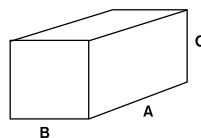

PACKAGING - EMBALLAGE - VERPACKUNG - IMBALLAGGI



Single metal crate	34,00 €
Caisse Métallique unitaire	
Einzelne Metall Palette	
Cassa singola	

Alle Preise sind Netto-Preise zzgl. MwSt. und Frachtkosten. Änderungen und Irrtümer vorbehalten. Abbildungen ähnlich.

tractEC N° 29

Rear finishing mower rear discharge
Tondeuse de finition attelage arrière éjection arrière
Feinarbeit Heckanbau Heckauswurf Rasenmäher
Tagliaerba di finitura attacco posteriore scarico posteriore

HP
12 - 70

kW

10 - 50

rpm

540 / 1000 / 2000

 **cm 2-9 - inch 1-4**



ENG

This rear discharge finishing mower has a high quality cutting system for professional quality and efficient cutting of large areas.

FRA

Tondeuse frontale parfaite pour une coupe professionnelle de l'herbe, indiquée aussi pour les grandes surfaces, cette machine conjugue en même temps l'efficacité et la qualité de coupe.

DEU

Dieser Rasenmäher mit Heckauswurf hat ein hoch leistungs Schneidesystem für professioneller und leistungsfähiger Mähen von grossen Flächen.

ITA

Per una perfetta operazione di taglio dell'erba anche su grandi superfici, coniuga efficacia e qualità di taglio professionali.

STANDARD FEATURES

- 3 POINT HITCH, CATEGORY 1
- CAST IRON GEARBOX 540 RPM
- BELT DRIVE
- 3 SPINDLES EACH WITH SINGLE BLADE, XRM 235: 5 SPINDLES EACH WITH SINGLE BLADE
- REAR DISCHARGE
- OPTIONAL MULCH-SYSTEM
- ADJUSTABLE HEIGHT, PIVOTING WHEELS
- UNIVERSAL PTO SHAFT, CATEGORY 2

CARACTÉRISTIQUES STANDARD

- ATTELAGE À 3 POINTS 1° CATÉGORIE.
- BOÎTIER EN FONTE 540 T/MIN
- TRANSMISSION PAR COURROIES
- 3 ROTORS AVEC 1 LAME, XRM 235: 5 ROTORS AVEC 1 LAME
- ÉJECTION ARRIÈRE
- PRÉDISPOSÉE POUR MONTAGE DU KIT MULCHING
- HAUTEUR DE COUPE RÉGLABLE, ROUES PIVOTANTES RÉGLABLES
- CARDAN STANDARD 2° CATÉGORIE

STANDARD EIGENSCHAFTEN

- DREIPUNKTBOCK-ANSCHLUß KATEGORIE 1
- GUSSEISEN GETRIEBE 540 U/MIN
- KEILRIEMEN ANTRIEB
- 3 ACHSEN MIT JE 1 MESSER. XRM 235: 5 ACHSEN MIT JE 1 MESSER
- HECKAUSWURF
- VORBEREITET FÜR DAS EINBAU EINES MULCH-SYSTEMS
- DREHBARE STÜTZRÄDER HÖHENVERSTELLBAR
- STANDARD GELENKWELLE KATEGORIE 2

CARATTERISTICHE STANDARD

- ATTACCO A 3 PUNTI 1° CATEGORIA
- RIDUTTORE IN GHISA 540 G/MIN.
- TRASMISSIONE A CINGHIE
- 3 ROTORI A1 LAMA, XRM 235: 5 ROTORI A 1 LAMA
- SCARICO POSTERIORE
- PREDISPOSTA PER MONTARE IL KIT MULCHING
- ALTEZZA DI TAGLIO REGOLABILE, RUOTE PIVOTANTI REGOLABILI
- CARDANO STANDARD 2° CATEGORIA

* To Choose the "direction of rotation" go to page 76. - Pour choisir le "sens de rotation" voir à la page 76. - Für "Drehrichtung" gehe zu Seite 76.

- Consultare la pagina 76 per scegliere il senso di rotazione.

	hp	cm	in	cm	in	n.	kg	lbs	Nettopreise €
N° 29.120	12 - 70	120	48"	130	52"	3	180	397	1.381,00 €
N° 29.150	12 - 70	150	60"	160	64"	3	211	465	1.525,00 €
N° 29.180	12 - 70	180	72"	190	76"	3	239	527	1.666,00 €
N° 29.215	12 - 70	215	85"	225	90"	3	289	637	1.839,00 €
N° 29.235	12 - 70	235	93"	245	98"	5	320	705	2.117,00 €

Cod.	OPTIONAL	Type	€
	KM Kit mulching - deflectors for frequent cuts Kit mulching - déflecteurs pour coupes fréquents Mulching Kit - Deflektoren für häufige Schnitte Kit mulching - deflettori per tagli frequenti	N° 29.120	254,00 €
		N° 29.150	280,00 €
		N° 29.180	312,00 €
		N° 29.215	339,00 €
		N° 29.235	464,00 €
Cod.			€
	A Anti scalp front roller (standard for N° 29.235) Rouleau frontal (standard pour N° 29.235) Front-Walze (Standard für N° 29.235) Rullo frontale antiscalpo (standard per N° 29.235)		66,00 €
Cod.			€
	L Central lubrication Lubrification centralisé Zentralschmierung Lubrificazione centralizzata		Standard
Cod.		Type	€
	R1 R2 Gear box 1000 RPM or 2000 RPM Boîtier pour PDF à 1000/2000 tours Getriebe mit 1000 oder 2000 U/min Riduttori per PDF a 1000 o 2000 RPM	1.000 rpm	196,00 €
		2.000 rpm	201,00 €
Cod.			€
	P Pneumatic tires- soft lawn and land Roues pneumatiques - prairies et terrains doux Pneumatische Reifen - Wiesen und weiche Böden Ruote pneumatiche - prati e terreni soffici		132,00 €
Cod.			€
	G Hard rubber wheel- no punctures Roues pleines grandes - sans perçages Hartgummi Reifen - keine Reifenpannen Ruote piene larghe - no forature		201,00 €

DIMENSIONS - DIMENSIONS - ABMESSUNGEN - INGOMBRI

Type	A (cm)	B (cm)	C (cm)
N° 29.120	145	106	92
N° 29.150	180	116	92
N° 29.180	215	132	92
N° 29.215	250	152	92
N° 29.235	240	132	92

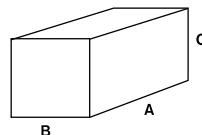

PACKAGING - EMBALLAGE - VERPACKUNG - IMBALLAGGI



Single metal crate	34,00 €
Caisse Métallique unitaire	
Einzelne Metall Palette	
Cassa singola	

Alle Preise sind Netto-Preise zzgl. MwSt. und Frachtkosten. Änderungen und Irrtümer vorbehalten. Abbildungen ähnlich.

tractEC N° 30

Front finishing mower rear discharge

Tondeuse de finition attelage frontal éjection arrière

Feinarbeit Frontanbau Heckauswurf Rasenmäher

Tagliaerba di finitura attacco anteriore scarico posteriore

HP

12 - 70

kW

10 - 50

rpm

540 / 1000 / 2000



cm 2-9 - inch 1-4



ENG

Front mount, rear discharge finishing mower with a high quality cutting system for professional quality and efficient cutting of large areas.

FRA

Tondeuse frontale parfaite coupe professionnelle de l'herbe, indiquée aussi pour les grandes surfaces, cette machine conjugue en même temps l'efficacité et la qualité de coupe.

DEU

Dieser Rasenmäher mit Heckauswurf hat ein hoch leistungs Schneidesystem für professioneller und leistungsfähiger Mähen von grossen Flächen.

ITA

Per una perfetta operazione di taglio dell'erba anche su grandi superfici, coniuga efficacia e qualità di taglio professionali.

STANDARD FEATURES

- 3 POINT HITCH, CATEGORY 1
- CAST IRON GEARBOX 540 RPM
- FRONT MOUNT
- BELT DRIVE
- 3 SPINDLES EACH WITH SINGLE BLADE, XRM 235: 5 SPINDLES EACH WITH SINGLE BLADE
- REAR DISCHARGE
- OPTIONAL MULCH-SYSTEM
- ADJUSTABLE HEIGHT, PIVOTING WHEELS
- UNIVERSAL PTO SHAFT, CATEGORY 2

CARACTÉRISTIQUES STANDARD

- ATTELAGE À 3 POINTS 1° CATÉGORIE
- BOÎTIER EN FONTE 540 T/MIN
- ATTELAGE FRONTAL
- TRANSMISSION PAR COURROIES
- 3 ROTORS AVEC 1 LAME, XRM 235: 5 ROTORS AVEC 1 LAME
- ÉJECTION ARRIÈRE
- PRÉDISPOSÉE POUR MONTAGE DU KIT MULCHING
- HAUTEUR DE COUPE RÉGLABLE, ROUES PIVOTANTES RÉGLABLES
- CARDAN STANDARD 2° CATÉGORIE

STANDARD EIGENSCHAFTEN

- DREIPUNKTBOCK-ANSCHLUß KATEGORIE 1
- GUSSEISEN GETRIEBE 540 U/MIN
- FRONTANBAU
- KEILRIEMEN ANTRIEB
- 3 ACHSEN MIT JE 1 MESSER. XRM 235: 5 ACHSEN MIT JE 1 MESSER
- HECKAUSWURF
- VORBEREITET FÜR DAS EINBAU EINES MULCH-SYSTEMS
- DREHBARE STÜTZRÄDER, HÖHENVERSTELLBAR
- STANDARD GELENKWELLE KATEGORIE 2







CARATTERISTICHE STANDARD

- ATTACCO A 3 PUNTI 1° CATEGORIA
- RIDUTTORE IN GHISA 540 G/MIN.
- ATTACCO ANTERIORE
- TRASMISSIONE A CINGHIE
- 3 ROTORI A1 LAMA, XFM 235: 5 ROTORI A 1 LAMA
- SCARICO POSTERIORE
- PREDISPOSTA PER MONTARE IL KIT MULCHING
- ALTEZZA DI TAGLIO REGOLABILE, RUOTE PIVOTANTI REGOLABILI
- CARDANO STANDARD 2° CATEGORIA

* To Choose the "direction of rotation" go to page 76. - Pour choisir le "sens de rotation" voir à la page 76. - Für "Drehrichtung" gehe zu Seite 76.

- Consultare la pagina 76 per scegliere il senso di rotazione.

COD-MOD	hp	cm	in	cm	in	n.	kg	lbs	Nettopreise €
N° 30.120	12 - 70	120	48"	130	52"	3	182	401	1.498,00 €
N° 30.150	12 - 70	150	60"	160	64"	3	213	470	1.640,00 €
N° 30.180	12 - 70	180	72"	190	76"	3	241	531	1.779,00 €
N° 30.215	12 - 70	215	85"	225	90"	3	291	642	1.951,00 €
N° 30.235	12 - 70	235	93"	245	98"	5	322	710	2.230,00 €

Cod.	OPTIONAL	Type	€
	KM Kit mulching - deflectors for frequent cuts Kit mulching - déflecteurs pour coupes fréquents Mulching Kit - Deflektoren für häufige Schnitte Kit mulching - deflettori per tagli frequenti	N° 30.120	254,00 €
		N° 30.150	280,00 €
		N° 30.180	312,00 €
		N° 30.215	339,00 €
		N° 30.235	464,00 €
	A Anti scalp front roller (standard for N° 30.235) Rouleau frontal (standard pour N° 30.235) Front-Walze (Standard für N° 30.235) Rullo frontale antiscalpo (standard per N° 30.235)		66,00 €
	L Central lubrication Lubrification centralisé Zentralschmierung Lubrificazione centralizzata		Standard
	R1 R2 Gear box 1000 RPM or 2000 RPM Boîtier pour PDF à 1000/2000 tours Getriebe mit 1000 oder 2000 U/min Riduttori per PDF a 1000 o 2000 RPM	1.000 rpm	196,00 €
		2.000 rpm	201,00 €
	P Pneumatic tires- soft lawn and land Roues pneumatiques - prairies et terrains doux Pneumatische Reifen - Wiesen und weiche Böden Ruote pneumatiche - prati e terreni soffici		132,00 €
	G Hard rubber wheel- no punctures Roues pleines grandes - sans perçages Hartgummi Reifen - keine Reifenpannen Ruote piene larghe - no forature		201,00 €

DIMENSIONS - DIMENSIONS - ABMESSUNGEN - INGOMBRI

Type	A (cm)	B (cm)	C (cm)
N° 30.120	145	106	92
N° 30.150	180	116	92
N° 30.180	215	132	92
N° 30.215	250	152	92
N° 30.235	240	132	92

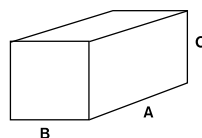

PACKAGING - EMBALLAGE - VERPACKUNG - IMBALLAGGI



Single metal crate	34,00 €
Caisse Métallique unitaire	
Einzelne Metall Palette	
Cassa singola	

Alle Preise sind Netto-Preise zzgl. MwSt. und Frachtkosten. Änderungen und Irrtümer vorbehalten. Abbildungen ähnlich.

tractEC N° 31

3 - Gang mower
Tondeuse de finition
Feinarbeit Rasenmäher
Tagliaerba di finitura

HP
40 - 90

kW
30 - 75

rpm
540

 cm 2-9 - inch 1-4



ENG

This gang mower is an excellent choice for sports fields, parks, large meadows, etc. thanks to its high quality components.

FRA

Il s'agit d'une machine professionnelle conçue avec des matériaux de haute qualité, pour résister aux nombres d'heures importantes exécutées pour tondre les gazons des grandes surfaces, comme les parcs d'espace verts, ou le terrains de golf.

DEU

Dieser Kombi-Mähwerk ist die richtige Wahl für Sportfelder, Parkanlagen, Wiesenflächen, usw wegen seine hochwertige Komponenten.

ITA

Di concezione professionale sia nella forma che nella qualità dei materiali impiegati, è adatta ad essere impiegata nei prati di grandi dimensioni, campi da golf, parchi ecc.

STANDARD FEATURES

- MAIN FRAME WITH 2 PNEUMATIC TIRES
- TRANSMISSION WITH WIDE ANGLE PTO SHAFT
- MOWERS RAISED AND LOWERED HYDRAULICALLY
- 3 PRM/XRM FINISHING MOWERS WITH CAST IRON GEARBOX 540 RPM AND BELT DRIVE
- REAR DISCHARGE AND OPTIONAL MULCHING SYSTEM
- ADJUSTABLE HEIGHT, PIVOTING WHEELS
- CATEGORY 5, UNIVERSAL SLIP CLUTCH
- CENTRAL LUBRICATION

CARACTÉRISTIQUES STANDARD



- CHÂSSIS TRAINÉ AVEC 2 ROUES PNEUMATIQUES
- TRANSMISSION AVEC CARDAN HOMOCINÉTIQUE ET CIRCUIT HYDRAULIQUE POUR LE RELEVAGE DES TROIS ÉLÉMENTS
- TONDEUSE DE FINITION 3 PRM/XRM: BOITERS EN FONTE 540 T/MIN AVEC TRANSMISSION PAR COURROIES
- ÉJECTION ARRIÈRE AVEC L'OPTION KIT MULCHING
- HAUTEUR DE COUPE RÉGLABLE, ROUES PIVOTANTES RÉGLABLES
- CARDAN FRICTION STANDARD 5° CATÉGORIE
- LUBRIFICATION CENTRALE

STANDARD EIGENSCHAFTEN

- ZUGRAHMEN MIT 2 LUFTREIFEN
- HYDRAULIKSYSTEM ZUMEINFAHREN DER MÄHWERKE
- 3 PRM/XRM MÄHWERKE MIT: GUSSEISEN GETRIEBE 540 U/MIN
- KEILRIEMEN ANTRIEB
- HECKAUSWURF
- VORBEREITET FÜR DAS EINBAU EINES MULCH-SYSTEM
- DREHBARE STÜTZRÄDER HÖHENVERSTELLBAR
- STANDARD GELENKWELLE KATEGORIE 5
- ZENTRALSCHMIERUNG

CARATTERISTICHE STANDARD

- TELAIO CARRELLATO CON 2 RUOTE PNEUMATICHE
- TRASMISSIONE CON CARDANI OMOGINETICI E IMPIANTO IDRAULICO PER IL SOLLEVAMENTO DEI TRE ELEMENTI
- 3 RASAERBA PRM/XRM: RIDUTTORI IN GHISA 540 G/MIN CON TRASMISSIONE A CINGHIA
- ELEMENTI CON SCARICO POSTERIORE CON POSSIBILITÀ OPZIONE KIT MULCHING
- ALTEZZA DI TAGLIO REGOLABILE E RUOTE PIVOTANTI REGOLABILI
- CARDANO STANDARD 5° CATEGORIA FRIZIONE
- LUBRIFICAZIONE CENTRALIZZATA

COD-MOD	hp										Nettopreise €
		cm	in	120	150	180	215	235			
N° 31.11	40 - 90	330	132	3					1244	2743	10.621,00 €
N° 31.12	40 - 90	360	144	2	1				1261	2780	10.664,00 €
N° 31.14	40 - 90	420	168		3				1266	2791	10.742,00 €
N° 31.15	40 - 90	450	180		2	1			1270	2800	10.893,00 €
N° 31.17	40 - 90	510	204			3			1442	3179	11.170,00 €
N° 31.19	40 - 90	565	222			2		1	1479	3261	11.516,00 €
N° 31.21	40 - 90	635	240				2	1	1521	3353	12.386,00 €

Cod.	OPTIONAL	Type	€	
	KM			
		Kit mulching - deflectors for frequent cuts Kit mulching - déflecteurs pour coupes fréquents Mulching Kit - Deflektoren für häufige Schnitte Kit mulching - deflettori per tagli frequenti	N° 29.120	254,00 €
			N° 29.150	280,00 €
			N° 29.180	312,00 €
			N° 29.215	339,00 €
		N° 29.235	464,00 €	

Cod.			€
	O	Wide- angle PTO shaft - closed curves Cardan homocinétique - virages très serrés Weitwinkelgelenkwelle - enge Kurven Cardano omocinetico - curve strette	473,00 €

Cod.			€
	P	Pneumatic tires- soft lawn and land Roues pneumatiques - prairies et terrains doux Pneumatische Reifen - Wiesen und weiche Böden Ruote pneumatiche - prati e terreni soffici	132,00 €

Cod.			€
	G	Hard rubber wheel- no punctures Roues pleines grandes - sans percages Hartgummi Reifen - keine Reifenpannen Ruote piene larghe - no forature	201,00 €

DIMENSIONS - DIMENSIONS - ABMESSUNGEN - INGOMBRI

Type	A (cm)	B (cm)	C (cm)
N° 31.11	406	240	240
N° 31.12	406	240	240
N° 31.14	406	240	240
N° 31.15	406	240	240
N° 31.17	340	240	240
N° 31.19	240	150	240
N° 31.21	240	150	240

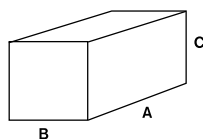

Alle Preise sind Netto-Preise zzgl. MwSt. und Frachtkosten. Änderungen und Irrtümer vorbehalten. Abbildungen ähnlich.



Bio shredders
Broyeurs a vegetaux
Bio Häcksler
Biotrituratori



N° 32B

5 Ø cm

160

84 85



N° 32

5 - 6 Ø cm

160 / 200 / 3P

86 87



N° 33

7 - 9 Ø cm

270 / 390 / 3P

88 89



N° 34

12 - 14 Ø cm

34 / 34.NS

90 91

Back hoes
Retropelles
Dreipunkthydraulikbagger
Retroescavatori



N° 35

10 - 35 HP

92 93



N° 36

15 - 60 HP

94 95

Potato diggers
Arracheuses de pomme de terre
Kartoffelroder
Cavapatate



N° 37

12 - 30 HP

96



N° 38

30 - 50 HP

97

tracTEC N° 32B

Bio Shredder
Broyeur a végétaux
Bio Häcksler
Biotrituratore

Ø MAX cm 5 - inch 2



ENG

This bio shredder is suitable for semi- professional use. The quality/price ratio is one of the best in its field.

FRA

Ce broyeur composteur est indiqué pour une utilisation semi professionnelle et son rapport qualité/prix est incomparable dans sa catégorie.

DEU

Dieser Bio Häcksler ist für den semi professionellen Einsatz Konzipiert. Das Preis/Leistungs Verhältnis ist ausserordentlich in seiner Kategorie.

ITA

Trituratore adatto ad un utilizzo semi professionale. Il suo rapporto qualità/prezzo lo rende insuperabile nella sua categoria.

STANDARD FEATURES

- 1ST QUALITY STEEL FRAME, HIGH STRENGTH, THICKNESS 4 MM LASER CUT, MACHINE BENT AND WELDED BY ROBOT
- BELT DRIVE WITH TENSIONER
- ROTOR BALANCED ELECTRONICALLY, FORCED VENTILATION, STEEL BEARING SUPPORTS, HIGHLY RESISTANT STEEL SHAFT
- 6 SWINGING REVERSIBLE FLAILS AND ONE BLADE OF HIGH RESISTANCE TEMPERED STEEL WITH QUICK REPLACEMENT SYSTEM
- ADJUSTABLE COUNTER BLADE, EASILY REPLACEABLE
- SELF-CLEANING SCREEN WITH LONGITUDINAL SLOTS AND QUICK REMOVAL SYSTEM
- TUBELESS TIRES Ø 200 MM WITH STEEL RIMS AND RUBBER TREAD

CARACTÉRISTIQUES STANDARD

- STRUCTURE EN ACIER DE PREMIÈRE QUALITÉ, HAUTE RÉSIDENCE, ÉPAISSEUR AU LASER DE 4 MM, PLIÉ ET SOUDÉ
- TRANSMISSION PAR COURROIE AVEC TENDEUR PAR VIS
- ROTOR: VENTILATION FORCÉE, SUPPORT ROULEMENTS EN FONTE; AXE EN ACIER
- 6 COUTEAUX REVERSIBLES ET LAME EN ACIER TÊMPÉRÉ À HAUTE RÉSIDENCE AVEC SYSTÈME DE REMPLACEMENT RAPIDE ÉQUILIBRÉ ÉLECTRONIQUEMENT
- CONTRE-LAME RÉVERSIBLE À SECTION VARIABLE.
- AUTONETTOYAGE AVEC TAMIS LONGITUDINAUX ET DÉMONTAGE DU SYSTÈME RAPIDE
- ROUES DE DIAMÈTRE 200 MM PROFESSIONNELLES JANTE EN ACIER ET BANDE DE ROULEMENT EN CAOUTCHOUC

STANDARD EIGENSCHAFTEN

- STAHLRAHMEN, ERSTE QUALITÄT, WIDERSTANDSFÄHIG, 4 MM DICK WIRD MIT LASER GESCHNITTEN, AUTOMATISCH GEBOGEN UND MIT ROBOTERN GESCHWEISST
- KEILRIEMEN ANTRIEB (QUERSCHNITT B) MIT VERSTELLBAREM SPANNER.
- ROTOR AUS HOCHLEISTUNG-STAHL MIT LÜFTUNG, KUGELLAGER IN GUSSEISEN HALTERUNGEN ELEKTRONISCH AUSGEWUCHTET
- SECHS REVERSIBLEN HÄMMERN UND LEICHT AUSTAUSCHBAR
- LEICHT AUSTAUSCHBARES UND VERSTELLBARES GEGEN-MESSER
- SELBST-REINIGENDES SIEB, SCHNELL AUSWECHSELBAR, MIT LÄNGSSCHLITZE
- PNEUMATIK REIFEN 200 MM DURCHMESSER MIT STAHLFELGEN

CARATTERISTICHE STANDARD

- STRUTTURA IN ACCIAIO DI PRIMA QUALITÀ, ALTA RESISTENZA, SPESSORE 4 MM, TAGLIATO, PIEGATO E SALDATO CON MACCHINARI CNC
- TRASMISSIONE A CINGHIA, CON TENDITORE A VITE
- ROTORE: VENTILAZIONE FORZATA, SUPPORTO CUSCINETTI IN GHISA, ASSE IN ACCIAIO AD ALTA RESISTENZA, BILANCIATO ELETTRONICAMENTE
- 6 COLTELLI REVERSIBILI E LAMA IN ACCIAIO TEMPERATO AD ALTA RESISTENZA CON SISTEMA DI SOSTITUZIONE RAPIDA
- CONTROLAMA INTERCAMBIABILE A SEZIONE VARIABILE
- FUNZIONE DI AUTOPULIZIA CON SETACCI LONGITUDINALI
- RUOTE PROFESSIONALI Ø 200 MM, CERCHI IN ACCIAIO E BATTISTRADA IN GOMMA

COD-MOD	version	hp	Ø		n.	n.	kg	lbs	
			cm	in					
N° 32B.160	Honda GP 160	5,5	5	2"	1	6	78	172	1.200,00 €

DIMENSIONS - DIMENSIONS - ABMESSUNGEN - INGOMBRI

Type	A (cm)	B (cm)	C (cm)
N° 32B.160	90	55	105

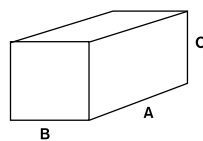

PACKAGING - EMBALLAGE - VERPACKUNG - IMBALLAGGI



- Box + Pallet
- Carton + Palette
- Box + Palette
- Scatola + Pallet

37,00 €

Alle Preise sind Netto-Preise zzgl. MwSt. und Frachtkosten. Änderungen und Irrtümer vorbehalten. Abbildungen ähnlich.

tractEC N° 32

Bio Shredder
Broyeurs a vegetaux
Bio Häcksler
Biotrituratore

Ø MAX cm 5 / 6 - inch 2



ENG

This bio shredder is suitable for semi-professional use.

STANDARD FEATURES

- 1ST QUALITY STEEL FRAME, HIGHLY RESISTANT, ANTI VIBRATION, THICKNESS 5 MM LASER CUT, MACHINE BENT AND WELDED BY ROBOT
- BELT DRIVE (SECTION B) WITH TENSIONER
- ROTOR: FORCES VENTILATION, STEEL BEARING SUPPORTS, HIGHLY RESISTANT STEEL SHAFT
- 6 SWINGING REVERSIBLE BLADES AND ONE BLADE OF HIGH RESISTANCE TEMPERED STEEL WITH QUICK REPLACEMENT SYSTEM, BALANCED ELECTRONICALLY
- ADJUSTABLE COUNTER BLADE, EASILY REPLACEABLE
- SELF-CLEANING SCREEN WITH LONGITUDINAL SLOTS AND QUICK REMOVAL SYSTEM
- TUBELESS TIRES 210 MM DIAMETER WITH STEEL RIMS AND RUBBER TREAD
- PTO VERSION, CATEGORY 1 CARDAN SHAFT
- ENGINE VERSION: IT CAN BE SUPPLIED WITH GP160 OR GP200 ENGINE

FRA

Indiqué pour une utilisation semi professionnelle.

CARACTÉRISTIQUES STANDARD

- STRUCTURE EN ACIER DE HAUTE QUALITÉ, POUR RESISTER AUX FORTES CONTRAINTES DE BROYAGES ÉPASSIEUR DES TOLES 5 MM DECOUPE LASER, PLIÉ ET SOUDÉ
- ROTOR: VENTILATION FORCÉE, SUPPORT ROULEMENTS EN FONTE; AXE EN ACIER
- ROTOR EQUIPÉ DE 6 COUTEAUX REVERSIBLES EN ACIER HAUTE RÉSISTANCE AVEC SYSTÈME DE REMPLACEMENT RAPIDE ÉQUILIBRÉ ÉLECTRONIQUEMENT
- CONTRE-LAME RÉVERSIBLE À SECTION VARIABLE
- AUTONETTOYAGE AVEC TAMIS LONGITUDINAUX ET DÉMONTAGE DU SYSTÈME RAPIDE
- ROUES DE DIAMÈTRE 210 MM PROFESSIONNELLES. JANTE EN ACIER ET BANDE DE ROULEMENT EN CAOUTCHOUC
- VERSION PDF, CARDAN 1^o CATÉGORIE
- VERSION MOTEUR: FOURNI AVEC MOTEUR GP160 OU GP200

DEU

Dieser Bio Häcksler ist für den semi professionellen Einsatz geeignet.

STANDARD EIGENSCHAFTEN

- STAHLRAHMEN, ERSTE QUALITÄT, WIDERSTANDSFÄHIG, 5 MM DICK UM VIBRATIONEN ZU VERMEIDEN, WIRD MIT LASER GESCHNITTEN, AUTOMATISCH GEBOGEN UND MIT ROBOTER GESCHWEIBT
- KEILRIEMEN ANTRIEB (QUERSCHNITT B) MIT VERSTELLBARER SPANNER
- ROTOR AUS HOCHLEISTUNG-STAHLE MIT LÜFTUNG, KUGELLAGER IN GÜBEISEN HALTERUNGEN
- SECHS REVERSIBLEN HÄMMERN UND EIN LEICHT AUSTAUCHBAREN, TEMPERIERTEN STAHL MESSER WIRD ELEKTRONISCH AUSGEWUCHTET
- LEICHT AUSTAUCHBARES UND VERSTELLBARES GEGEN-MESSER
- SELBST-REINIGENDES SIEB, SCHNELL AUSWECHSELBAR, MIT LÄNGSSCHLITZE
- PNEUMATIK REIFEN 210 MM DURCHMESSER MIT STAHLFELGEN
- PTO VERSION MIT KATEGORIE 1 GELENKWELLE
- MOTOR VERSION: LIEFERUNG ENTHÄLT MOTOR GP160 ODER GP200

ITA

Trituratore adatto ad un utilizzo semi professionale.

CARATTERISTICHE STANDARD

- STRUTTURA IN ACCIAIO DI PRIMA QUALITÀ, ALTA RESISTENZA, ANTI-VIBRAZIONI, SPESSORE 5 MM, TAGLIATO, PIEGATO E SALDATO CON MACCHINARI CNC
- TRASMISSIONE A CINGHIA, SEZIONE B, CON TENDITORE A VITE
- ROTORE: VENTILAZIONE FORZATA, SUPPORTO CUSCINETTI IN GHISA, ASSE IN ACCIAIO AD ALTA RESISTENZA
- DOTATO DI 6 COLTELLI REVERSIBILI E LAMA IN ACCIAIO TEMPERATO AD ALTA RESISTENZA CON SISTEMA DI SOSTITUZIONE RAPIDA, BILANCIATO ELETTRONICAMENTE
- CONTROLAMA INTERCAMBIABILE A SEZIONE VARIABILE
- FUNZIONE DI AUTOPULIZIA CON SETACCI LONGITUDINALI
- RUOTE PROFESSIONALI 210 MM DI DIAMETRO CON CERCHI IN ACCIAIO E BATTISTRADA IN GOMMA
- VERSIONE PTO, CARDANO 1^o CATEGORIA
- VERSIONE MOTORE: FORNITO CON MOTORE GP160 O GP200

COD-MOD	version	hp	Ø		n.	n.	kg	lbs	Nettopreise €
			cm	in					
Nº 32.160	Honda GP 160	5,5	5 - 6	1,6-2"	1	6	90	198	1.381,00 €
Nº 32.200	Honda GP 200	6,5	5 - 6	1,6-2"	1	6	97	214	1.416,00 €
Nº 32.3P	Tractor PTO 3P	10 - 30	5 - 6	1,6-2"	1	6	97	214	1.305,00 €

Cod.	OPTIONAL	€
------	----------	---



T*

3 point hitch for tractor PTO
 Attelage à la prise de force du tracteur
 Anschluss an der PTO des Traktors
 Attacco alla PDF del trattore

*für GP 160/200

445,00 €

DIMENSIONS - DIMENSIONS - ABMESSUNGEN - INGOMBRI

Type	A (cm)	B (cm)	C (cm)
Nº 32	75	75	100

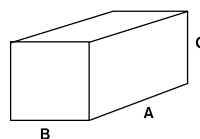

PACKAGING - EMBALLAGE - VERPACKUNG - IMBALLAGGI



- Box + Pallet
- Carton + Palette
- Box + Palette
- Scatola + Pallet

37,00 €



Alle Preise sind Netto-Preise zzgl. MwSt. und Frachtkosten. Änderungen und Irrtümer vorbehalten. Abbildungen ähnlich.

tractEC N° 33

Bio Shredder
Broyeurs a vegetaux
Bio Häcksler
Biotrituratore

Ø MAX cm 7 - 9 - inch 3



ENG

This bio shredder is both reliable and safe. It surpassed all the tests to assure the safety of the operator and assure the shredding performance with top marks.

STANDARD FEATURES

- 1ST QUALITY STEEL FRAME, HIGH STRENGTH, ANTI VIBRATION, THICKNESS 5 MM LASER CUT, MACHINE BENT AND WELDED BY ROBOT
- "V" BELT TRANSMISSION SECTION B WITH TENSIONER
- ROTOR: FORCED VENTILATION, STEEL BEARING SUPPORTS, HIGHLY RESISTANT STEEL SHAFT
- 6 SWINGING REVERSIBLE BLADES AND 2 BLADES OF HIGHLY RESISTANT TEMPERED STEEL WITH QUICK REPLACEMENT SYSTEM, BALANCED ELECTRONICALLY
- 2 ADJUSTABLE COUNTER BLADES, EASILY REPLACEABLE.
- SELF CLEANING SCREEN WITH LONGITUDINAL SLOTS AND QUICK REMOVAL SYSTEM
- PNEUMATIC TIRES 330 MM DIAMETER
- PTO VERSION WITH CATEGORY 1, UNIVERSAL PTO SHAFT
- ENGINE VERSION: IT CAN BE SUPPLIED WITH GP160 OR GP200 ENGINE

FRA

Machine sûre, elle a depuis toujours dépassé toutes les essais et les contrôles qualité afin d'assurer au client final la sécurité et l'efficacité nécessaire pour un parfait broyage.

CARACTÉRISTIQUES STANDARD

- STRUCTURE EN ACIER DE HAUTE ÉPAISSEUR AU LASER DE 5 MM, PLIÉ ET SOUDÉ
- TRANSMISSION PAR COURROIE SECTION B AVEC TENDEUR À VIS
- ROTOR: VENTILATION FORCÉE, SUPPORTS ROULEMENTS EN ACIER, AXE EN ACIER
- ROTOR ÉQUILIBRÉ DE 6 COUTEAUX RÉVERSIBLES ET 2 LAMES EN ACIER TÊMPÉRÉ À HAUTE RÉSISTANCE TECHNIQUE AVEC SYSTÈME DE REMPLACEMENT RAPIDE ÉQUILIBRÉ ÉLECTRONIQUEMENT
- 2 CONTRE LAMES INTERCHANGEABLES REGLABLES POUR DETERMINER LA SECTION
- AUTONETTOYAGE AVEC TAMIS LONGITUDINAUX ET DÉMONTAGE RAPIDE DU SYSTÈME
- ROUES DE 330 MM DE DIAMÈTRE
- VERSION PTO AVEC CARDAN STANDARD 1° CATÉGORIE
- VERSION MOTEUR: FOURNI AVEC MOTEUR GP160 OU GP200

DEU

Dieser Bio Häcksler ist Zuverlässig und Sicher. Es hat alle Prüfungen zur Sicherheit des Bedieners und zur guter Häckselleistung mit gute Noten bestanden.

STANDARD EIGENSCHAFTEN

- STAHLRAHMEN, ERSTE QUALITÄT, WIDERSTANDSFÄHIG, 5 MM DICK UM VIBRATIONEN ZU VERMEIDEN, WIRD MIT LASER GESCHNITTEN, AUTOMATISCH GEBOGEN UND MIT ROBOTER GESCHWEISST
- KEILRIEMEN ANTRIEB (QUERSCHNITT B) MIT VERSTELLBARER SPANNER
- ROTOR AUS HOCHLEISTUNG-STAHLE MIT LÜFTUNG, KUGELLAGER IN GUSSEISEN HALTERUNGEN
- SECHS REVERSIBLEN HÄMMERN UND ZWEI LEICHT AUSTAUCHBAREN, TEMPERIERTEN STAHELMESSERN, WERDEN ELEKTRONISCH AUSGEWUCHTET
- ZWEI LEICHT AUSTAUCHBARE UND VERSTELLBARE GEGEN-MESSER
- SELBSTREINIGENDES SIEB, SCHNELL AUSWECHSELBAR, MIT LÄNGSSCHLITZE
- PNEUMATIK REIFEN 330 MM DURCHMESSER
- PTO VERSION MIT KATEGORIE 1 GELENKWELLE
- MOTOR VERSION: LIEFERUNG ENTHÄLT MOTOR GP160 ODER GP200

ITA

Macchina di assoluta affidabilità e sicurezza, ha superato con lode tutti i test effettuati per assicurare all'utente massima sicurezza ed efficacia nelle lavorazioni di triturazione.

CARATTERISTICHE STANDARD

- STRUTTURA IN ACCIAIO DI PRIMA QUALITÀ, ALTA RESISTENZA, ANTI-VIBRAZIONI. SPESSORE 5 MM, TAGLIATO, PIEGATO E SALDATO CON MACCHINARI A CNC
- TRASMISSIONE A CINGHIA, SEZIONE B, CON TENDITORE A VITE
- ROTORE: VENTILAZIONE FORZATA, SUPPORTO CUSCINETTI IN ACCIAIO, ASSE IN ACCIAIO AD ALTA RESISTENZA
- DOTATO DI 6 COLTELLI REVERSIBILI E 2 LAME IN ACCIAIO TEMPRATO AD ALTA RESISTENZA CON SISTEMA DI SOSTITUZIONE RAPIDA, BILANCIATO ELETTRONICAMENTE
- 2 CONTROLAME INTERCAMBIABILI A SEZIONE VARIABILE
- FUNZIONE DI AUTOPULIZIA CON SETACCI LONGITUDINALI
- RUOTE PNEUMATICHE PROFESSIONALI 330 MM DI DIAMETRO
- VERSIONE PTO CON CARDANO STANDARD 1° CATEGORIA
- VERSIONE MOTORE: FORNITO CON MOTORE GP160 O GP200

COD-MOD	version	hp	Ø		n.	n.	kg	lbs	Nettopreise €
			cm	in					
N° 33.270	Honda GX 270	9	7 - 9	3"	2	6	145	320	2.139,00 €
N° 33.390	Honda GX 390	13	7 - 9	3"	2	6	150	331	2.316,00 €
N° 33.3P	Tractor PTO 3P	10 - 45	7 - 9	3"	2	6	150	331	1.736,00 €

Cod.	OPTIONAL	€
------	----------	---



T*

3 point hitch for tractor PTO
 Attelage à la prise de force du tracteur
 Anschluss an der PTO des Traktors
 Attacco alla PDF del trattore

*für GP 270/390

473,00 €

Cod.		€
------	--	---



KP

Extension of ejection tube 1,80 m
 Rallonge du tuyau d'éjection 1,80 m
 Auswurfverlängerungsrohr 1,80 m
 Prolunga del tubo di scarico a h 1,80 m

88,00 €

DIMENSIONS - DIMENSIONS - ABMESSUNGEN - INGOMBRI

Type	A (cm)	B (cm)	C (cm)
N° 33	110	110	90

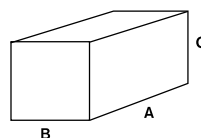

PACKAGING - EMBALLAGE - VERPACKUNG - IMBALLAGGI



- Box + Pallet
- Carton + Palette
- Box + Palette
- Scatola + Pallet

37,00 €



Alle Preise sind Netto-Preise zzgl. MwSt. und Frachtkosten. Änderungen und Irrtüm

tracTEC N° 34

Bio Shredder
Broyeurs a vegetaux
Bio Häcksler
Biotrituratore

Ø MAX cm 12-14 - inch 5



ENG

A professional chipper/shredder with high level discharge. A "No Stress" version is available which automatically adjusts the feed speed to prevent overloading. Reliability and safety are key elements of this machine.

FRA

Broyeur à végétaux professionnel avec goulotte de 2 metres orientable 360° de deschargement. La version "No Stress" est disponible et règle automatiquement la vitesse afin d'éviter la surcharge des végétaux. Robustesse et sécurité sont les points de force de cette machine.

DEU

Ein Profi-Häcksler mit hydraulischer Zufuhr und hohen Auswurf. Eine "No Stress" Version mit automatischer Regelung der Einzugeswindigkeit zur Vermeidung der Überlastung verfügbar. Zuverlässigkeit und Sicherheit sind hier an erster Stelle.

ITA

Biotrituratore professionale con alto tubo di scarico. È disponibile la versione "No Stress" che regola automaticamente la velocità al fine di prevenire il suo riscaldamento. Affidabilità e sicurezza sono i punti forza di questa macchina.

STANDARD FEATURES

- HIGHLY RESISTANT STEEL FRAME, CUT, BENT AND WELDED BY ROBOT
- V BELT TRANSMISSION WITH 2 BELTS (SECTION B) WITH SPRING LOADED TENSIONER
- 3 POINT HITCH, CATEGORY 4 PTO SHAFT. 4 REVERSIBLE BLADES OF HIGH RESISTANCE STEEL MOUNTED ON A VENTILATED DISC (35 MM THICK AND 500 MM DIAMETER)
- QUICK ACCESS TO BLADE HOLDER FOR EASY BLADE REPLACEMENT
- BLADE HOLDER DISC HAS ROTOR WITH STEEL BEARING SUPPORTS AND IS ELECTRONICALLY BALANCED
- INDEPENDENT HYDRAULIC SYSTEM. FEED ROLLER WITH INVERSION DEVICE AND SECURITY VALVE
- DISCHARGE 2 M HIGH AND ADJUSTABLE 360°. MAX WOOD DIAMETER 140 MM (5 INCH.)

CARACTÉRISTIQUES STANDARD

- STRUCTURE EN ACIER DE HAUTE RÉSISTENCE, ÉPAISSEUR DES TOLES 5 MM DECOUPE LASER, PLIÉ ET SOUDÉ
- TRANSMISSION PAR 2 COURROIES SECTION B AVEC TENDEUR À RESSORT
- DISQUE PORTE LAMES VENTILÉ AVEC SUPPORTS EN ACIER, SUPPORT ROULEMENTS ET AXE EN ACIER TREMPÉ. ÉPAISSEUR DU DISQUE 35 MM, DIAMÈTRE 500 MM
- 4 COUTEAUX RÉVERSIBLES EN ACIER TREMPÉ AVEC SYSTÈME DE DÉMONTAGE RAPIDE, ÉQUILIBRÉ ÉLECTRONIQUEMENT. SYSTÈME D'ACCÈS RAPIDE AU DISQUE PORTE LAMES
- ATTELAGE 3 P. CARDAN CATÉGORIE 4
- CIRCUIT HYDRAULIQUE INDÉPENDANT. ROULEAU D'ALIMENTATION HYDRAULIQUE, AVEC DISPOSITIF D'INVERSION ET VALVE DE SÉCURITÉ
- TUYAU D'ÉJECTION JUSQU'À 2 M ET TOURNANT À 360°. DIAMÈTRE BROYABLE JUSQU'À 140 MM

STANDARD EIGENSCHAFTEN

- WIDERSTANDSFÄHIGER STAHLRAHMEN AUS ERSTER QUALITÄT, STAHL AUS HOHER RESISTENZ, WIRD MIT CNC MASCHINEN GESCHNITTEN, GEBOGEN UND GESCHWEISST
- ANTRIEB MIT 2 V-KEILRIEMEN (QUERSCHNITT N) MIT FEDER GESPANNT
- 4 REVERSIBLEN MESSERN AUS HOCHLEISTUNGSSTAHL SIND AN EINE GELÜFTETE SCHEIBE (35 MM DICK UND 500 MM DURCHMESSER) BEFESTIGT
- SCHELLZUGANG ZUR SCHEIBE FÜR SCHNELLEM MESSERWECHSEL
- SCHEIBE MIT ROTOR AUS HOCHLEISTUNGSSTAHL WERDEN VON STAHLLAGERGEHÄUSE GEFÜHRT UND ELEKTRONISCH AUSGEWUCHTET
- DREIPUNKTBOCK MIT GELENKWELLE KATEGORIE 4
- UNABHÄNGIGES HYDRAULIK SYSTEM. EINZUGSROLLE MIT UMKEHRfunktion UND SICHERHEITSVENTIL
- AUSWURF BIS 2 M UND UM 360° DREHBAR. HOLZ DURCHMESSER BIS 140 MM

CARATTERISTICHE STANDARD

- STRUTTURA IN ACCIAIO DI PRIMA QUALITÀ, ALTA RESISTENZA, TAGLIATA, PIEGATA E SALDATA CON MACCHINARI A CNC
- TRASMISSIONE A 2 CINGHIE, SEZIONE B, CON TENDITORE A MOLLA
- DISCO PORTALAME VENTILATO, SUPPORTI CUSCINETTI IN ACCIAIO; ASSE IN ACCIAIO AD ALTA RESISTENZA. SPESSORE DEL DISCO 35 MM E DIAMETRO 500 MM
- SISTEMA DI ACCESSO RAPIDO AL DISCO PORTALAME
- DOTATO DI 4 COLTELLI REVERSIBILI IN ACCIAIO SPECIALE AD ALTA RESISTENZA CON SISTEMA DI SOSTITUZIONE RAPIDA, BILANCIATO ELETTRONICAMENTE
- ATTACCO A 3 PUNTI, CARDANO CATEGORIA 4
- CIRCUITO IDRAULICO INDIPENDENTE. RULLO DI ALIMENTAZIONE IDRAULICA CON DISPOSITIVO DI INVERSIONE E VALVOLA DI SICUREZZA
- TUBO DI SCARICO FINO A 2 M, ORIENTABILE A 360°. DIAMETRO FINO A 140 MM

COD-MOD	NO STRESS SYSTEM	hp	Ø		n	kg	lbs	Nettopreise €
			cm	in				
Nº 34	NO	20 - 60	12	5"	4	380	838	5.273,00 €
Nº 34.NS*	YES	20 - 60	12-14	5"	4	380	838	5.541,00 €

DIMENSIONS - DIMENSIONS - ABMESSUNGEN - INGOMBRI

Type	A (cm)	B (cm)	C (cm)
Nº 34	175	130	200
Nº 34.NS*	175	130	200

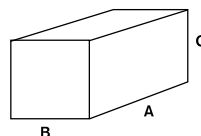

PACKAGING - EMBALLAGE - VERPACKUNG - IMBALLAGGI



Pallet

 Palette

 Palette

 Pallet

37,00 €

Alle Preise sind Netto-Preise zzgl. MwSt. und Frachtkosten. Änderungen und Irrtümer vorbehalten. Abbildungen ähnlich.

tractEC N° 35

Back hoe
Retropelle
Dreipunkthydraulikbagger
Retroescavatore

HP
10 - 35

kW

8 - 25

rpm

540

 cm 145 - inch 57

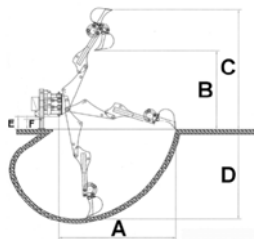

A	220	E	40
B	160	F	30
C	230		
D	130		

ENG

Technology, design and long life add value to this back hoe. It is a leader in the small and medium size digging equipment market from 10-35 HP.

STANDARD FEATURES

- 3 POINT HITCH, CATEGORY 1 AND 2
- PTO DRIVEN HYDRAULIC PUMP WITH GEARBOX FOR 540 RPM
- INDEPENDENT HYDRAULIC SYSTEM AND HYDRAULIC OIL TANK WITH 13 LITRES OIL CAPACITY
- 6 HYDRAULIC CYLINDERS
- ADJUSTABLE TILT SEAT
- DIGGING BUCKET MODEL EXL 25 INCLUDED IN THE PRICE

FRA

Téchnologie, design, et durabilité sont les particularités de cette pelle rétro; la RES représente le leader incontesté dans la petite et moyenne gamme du marché de l'équipement du tracteur à partir de 10 jusqu'à 35 CV.

CARACTÉRISTIQUES STANDARD

- ATTELAGE À 3 POINTS 1° ET 2° CATÉGORIE
- POMPE À ENGRÉNAGES HYDRAULIQUE ACTIONNÉE PAR UNE PRISE DE FORCE DE 540 TOURS
- CAPACITÉ DU RÉSERVOIR D'HUILE HYDRAULIQUE 13 LITRES
- 6 VÉRINS HYDRAULIQUES
- SIÈGE EN POSITION RELEVÉE, RÉGLABLE ET INCLINABLE
- GODET D'EXCAVATION MODÈLE EXL 25 DE SÉRIE

DEU

Technologie, Konzept und Langlebigkeit erhöhen der Wert dieser Heckbagger. Es ist führend im Markt von klein und mittel grossen Baggern von 10-35 PS.

STANDARD EIGENSCHAFTEN



- DREIPUNKTBOCK-ANSCHLUSS KATEGORIE 1 UND 2
- HYDRAULIKPUMPE VON ZAPFWELLE ANGETRIEBEN AUS ALUMINIUM MIT ÜBERSETZUNGSGETRIEBE 540 U/MIN
- EIGENSTÄNDIGER HYDRAULIKKREIS MIT HYDRAULIK-PUMPE UND HYDRAULIKÖLBEHÄLTER (13 LITER)
- 6 HYDRAULIKKOLBEN
- SITZ KIPPBAR UND EINSTELLBAR
- TIEFLÖFFEL MODELL EXL 25 IM PREIS ENTHALTEN

ITA

Tecnologia, design e durata aggiungono valore a questo retroescavatore; leader incontrastato nel mondo della piccola e media movimentazione di terra, da 10 a 35 HP.

CARATTERISTICHE STANDARD

- ATTACCO A 3 PUNTI 1° E 2° CATEGORIA
- POMPA IDRAULICA AD INGRANAGGI AZIONATA DA PDF A 540 G/MIN.
- CAPACITÀ SERBATOIO OLIO 13 LITRI
- 6 CILINDRI IDRAULICI
- SEDILE POSIZIONE RIALZATA REGOLABILE E RIBALTABILE
- BENNA SCAVO MODELLO EXL 25 INCLUSA DI SERIE

COD-MOD	hp				Nettopreise €		
		cm	in	kg	lbs		
N° 35	10 - 35	EXL 25	110	44"	246	542	4.157,00 €

Cod.	OPTIONAL	€
------	----------	---

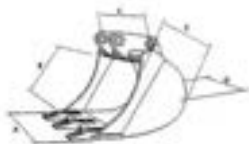

EXL

Digging bucket EXL 25 (included in the price)
 Godet excavation EXL 25 (inclus dans le prix)
 Tieflöffel mod. EXL 25 (im Preis enthalten)
 Benna scavo EXL 25 (incluso nel prezzo)

0,00 €

Cod.		€
------	--	---



TRL

Trapezoidal bucket TRL 60/2
 Godet trapézoïdale TRL 60/2
 Trapezlöffel mod. TRL 60/2
 Benna trapezoidale TRL 60/2

890,00 €

Cod.		€
------	--	---



PFL

Trench cleaning bucket PFL 80
 Godet de curage modèle PFL 80
 Reinigungsöffel mod. PFL 80
 Benna pulizia fossi modello PFL 80

576,00 €

Cod.		€
------	--	---



BS

3 point stabilizer kit
 Dispositif stabilisateur de la rétro-pelle
 Heckbaggerstabilisator
 Dispositivo di stabilizzazione del retroescavatore

170,00 €

DIMENSIONS - DIMENSIONS - ABMESSUNGEN - INGOMBRI

Type	A (cm)	B (cm)	C (cm)
N° 35	120	80	180

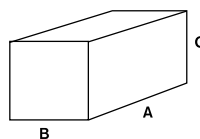

Alle Preise sind Netto-Preise zzgl. MwSt. und Frachtkosten. Änderungen und Irrtümer vorbehalten. Abbildungen ähnlich.

tractEC N° 36

Back hoe
Retropelle
Dreipunkthydraulikbagger
Retroescavatore

HP
15 - 60

kW

12 - 45

rpm

540

 **cm 130 - 155 - 180**
inch 52 - 61 - 71

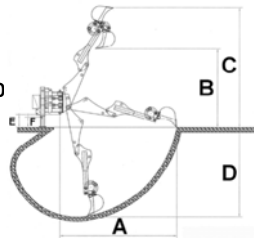

	15	20	30		15	20	30
A	220	234	254	D	130	155	180
B	165	180	200	E	40	40	40
C	250	275	300	F	30	30	30

ENG

Technology, design and long-standing raise more value to the back hoe. It is a leader in a small and medium size digging equipment market from 15 to 60 HP.

FRA

Téchnologie, design, et durabilité sont les particularités de cette pelle rétro; la RES représente le leader incontesté dans la petite et moyenne gamme du marché de l'équipement du tracteur à partir de 15 jusqu'à 60 CV.

DEU

Technologie, Konzept und Langlebigkeit erhöhen der Wert dieser Heckbagger. Es ist führend im Markt von klein und mittel grossen Baggern von 15-60 PS.

ITA

Tecnologia, design e durata aggiungono valore a questo retroescavatore; leader incontrastato nel mondo della piccola e media movimentazione di terra, da 15 a 60 HP.

STANDARD FEATURES

- 3 POINT HITCH, CATEGORY 1 AND 2, WITH STABILIZER KIT
- PTO DRIVEN HYDRAULIC PUMP WITH GEARBOX FOR 540 RPM
- DIGGING BUCKET MODEL EX 25 FOR RES 15 INCLUDED; EX 30 FOR RES 20 INCLUDED; EX 35 FOR RES 30 INCLUDED
- INDEPENDENT HYDRAULIC SYSTEM WITH PUMP AND HYDRAULIC OIL TANK
- 15 LITRES OF HYDRAULIC OIL, 7 HYDRAULIC CYLINDERS
- INDEPENDENT HYDRAULICALLY OPERATED STABILIZERS, SELF LUBRICATING BUSHINGS
- HARDENED PINS WITH INTERNAL LUBRICATION. SEAT TIPS FORWARD
- MANUAL SIDE-SHIFT WITH OPTIONAL HYDRAULIC LOCK (STANDARD FOR RES 30)

CARACTÉRISTIQUES STANDARD

- ATTelage à 3 points 1° et 2° catégorie, avec pieds stabilisateur
- Pompe hydraulique à engrenages actionnée par une prise de force 540 tours
- GODET D'EXCAVATION MODÈLE EX 25 DE SERIE INCLUS; EX 30 POUR RES 20 INCLUS; EX 35 POUR RES 30 INCLUS
- CAPACITÉ DU RÉSERVOIR D'HUILE HYDRAULIQUE 15LITRES, 7 VÉRINS HYDRAULIQUES
- CIRCUIT HYDRAULIQUE INDÉPENDANT POUR LES PIEDS STABILISATEURS
- HAPPEES EN MATÉRIEL AUTO LUBRIFIANTES
- PIVOTS EN ACIER TEMPÉ AVEC GRAISSAGE EXTÉRIEUR
- BLOCAGE HYDRAULIQUE POUR DÉPLACEMENT LATÉRAL (RES 30) ET OPTION (RES 15 ET 20)
- SIÈGE EN POSITION RELEVÉE, RÉGLABLE ET INCLINABLE

STANDARD EIGENSCHAFTEN

- DREIPUNKTBOCK-ANSCHLUß KATEGORIE 1 UND 2
- GELENKWELLE ANGETRIEBENE HYDRAULIKPUMPE AUS ALUMINIUM MIT ÜBERSETZUNGSGETRIEBE 540 U/MIN
- TIEFLÖFFEL MOD. EX 25 (IM PREIS ENTHALTEN) FÜR RES 15; EX 30 FÜR RES 20; EX 35 FÜR RES 30
- EIGENSTÄNDIGER HYDRAULIKKREIS MIT HYDRAULIK PUMPE UND HYDRAULIKÖLBEHÄLTER, 15 LT. HYDRAULIKÖL
- 7 HYDRAULIKKOLBEN.BUCHSEN AUS SELBSTSCHMIERENDEM MATERIAL MIT HOHEN WIDERSTAND
- GEHÄRTETE STAHLSTIFTE MIT INTERNER SCHMIERUNG
- SEITLICH VERSCHIEBBAR UND VORBEREITET FÜR EINBAU EINER HYDRAULIKFESTSTELLBREMSE FÜR SCHNELLERES ARBEITEN (STANDARD BEI RES 30)
- KIPPBAREN SITZ, AUSWAHL AN SCHAUFELN/LÖFFELN

CARATTERISTICHE STANDARD

- ATTACCO A 3 PUNTI 1° E 2° CATEGORIA, CON BRACCI STABILIZZATORI
- POMPA IDRAULICA AD INGRANAGGI AZIONATA DA PDF A 540 G/MIN.
- BENNA SCAVO MOD. EX 25 DI SERIE PER RES 15; EX 30 DI SERIE PER RES 20; EX 35 DI SERIE PER RES 30
- CIRCUITO IDRAULICO INDIPENDENTE CON POMPA E SERBATOIO DELL'OLIO
- CAPACITÀ SERBATOIO OLIO 15 LITRI
- 7 CILINDRI IDRAULICI, BOCCOLE AUTOLUBRIFICANTI
- PERNI TEMPERATI CON LUBRIFICAZIONE INTERNA
- BLOCCAGGIO IDRAULICO PER SPOSTAMENTO LATERALE STANDARD PER RES 30 E OPZIONE PER RES 15 E 20
- SEDILE POSIZIONE RIALZATA E RIBALTABILE

COD-MOD	hp		cm	in	kg	lbs	Nettopreise €
N° 36.15	15 - 60	EX 25	140	56"	349	769	5.264,00 €
N° 36.20	15 - 60	EX 30	140	56"	380	838	5.593,00 €
N° 36.30	15 - 60	EX 35	160	62"	415	915	5.852,00 €

cod.	OPTIONAL	cod.	€
	EX Digging bucket Godet excavation Tieföffel Benna scavo	EX 20	388,00 €
		EX 25	450,00 €
		EX 30	482,00 €
		EX 35	518,00 €
		EX 45	518,00 €

cod.		cod.	€
	TR Trench cleaning bucket Godet trapézoïdale Trapezöffel Benna trapezoidale	TR 60/2	898,00 €
		TR 52/2.5	1.090,00 €
		TR 60/2.5	1.033,00 €

cod.		cod.	€
	PF Trench cleaning bucket Godet de curage Reinigungsöffel Benna pulizia fossi	PF 80	576,00 €
		PF 100	665,00 €
		PF 120	732,00 €

cod.		cod.	€
	BG Wire bucket Godet grille Sortieröffel Benna griglia	GR 40	764,00 €
		GR 50	879,00 €
		GR 70	1.108,00 €

cod.		€
	BI Hydraulic side - shift lock Blocage hydraulique du bras au châssis Hydraulische Verriegelung des Heckbaggerarms am Rahmen Bloccaggio idraulico del braccio escavatore al telaio	276,00 €

cod.		€
	BS 3 point stabilizer kit Dispositif stabilisateur de la rétro-pelle Heckbaggerstabilisator Dispositivo di stabilizzazione del retroescavatore	170,00 €

DIMENSIONS - DIMENSIONS - ABMESSUNGEN - INGOMBRI

Type	A (cm)	B (cm)	C (cm)
N° 36.15	140	80	180
N° 36.20	150	80	180
N° 36.30	150	80	180

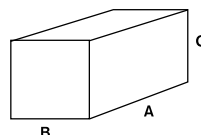

Alle Preise sind Netto-Preise zzgl. MwSt. und Frachtkosten. Änderungen und Irrtümer vorbehalten. Abbildungen ähnlich.

tractEC N° 37

Potato digger
Arracheuse de pommes de terre
Kartoffelroder
Cavapatate

HP
12 - 30

kW

10 - 22

rpm

540

 cm 15 - 30 - inch 6 - 12



ENG

STANDARD FEATURES

- 3 POINT HITCH, CATEGORY 1. DRIVE SHAFT AT 540 RPM
- 1 FIXED PLOWSHARE. OSCILLATING SIEVE SEPARATES POTATOES FROM SOIL
- ADJUSTABLE WHEELS FOR DEPTH CONTROL
- UNIVERSAL PTO SHAFT CATEGORY 1
- REAR DISCHARGE

FRA

CARACTÉRISTIQUES STANDARD

- ATTELAGE À 3 POINTS CAT. 1, TRANSMISSION À 540 T/MIN
- 1 SOC FIXE, TAMIS OSCILLANT
- ROUES POUR RÉGLER LA PROFONDEUR DU TRAVAIL
- CARDAN UNIVERSEL CAT. 1
- ÉJECTION ARRIÈRE

DEU



STANDARD EIGENSCHAFTEN

- DREIPUNKTBOCK-ANSCHLUSS KATEGORIE 1. ANTRIEBSWELLE MIT SCHWUNGRAD 540 U/MIN
- EINZEL SCHAR, OSZILLIERENDES UND VIBRIERENDES SIEB
- RÄDER FÜR DIE TIEFENREGULIERUNG
- STANDARD GELENKWELLE KATEGORIE 1
- HECKAUSWURF

ITA

CARATTERISTICHE STANDARD

- ATTACCO A 3 PUNTI 1° CATEGORIA TRASMISSIONE A 540 G/MIN
- 1 VOMERE CURVO OSCILLANTE SETACCIO OSCILLANTE
- RUOTE PER LA REGOLAZIONE DELLA PROFONDITÀ DI LAVORO
- CARDANO UNIVERSALE 1° CATEGORIA
- SCARICO POSTERIORE

COD-MOD	hp							Nettopreise €
		cm	in	cm	in	kg	lbs	
N° 37	12 - 30	50	20"	90	36"	155	342	1.771,00 €

DIMENSIONS - DIMENSIONS - ABMESSUNGEN - INGOMBRI

Type	A (cm)	B (cm)	C (cm)
N° 37	140	127	100

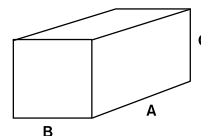

tracTEC N° 38

Potato digger
Arracheuse de pommes de terre
Kartoffelroder
Cavapatate

HP
30 - 50

kW

22 - 40

rpm

540

 **cm 15 - 30 - inch 6 - 12**



ENG

STANDARD FEATURES

- THREE-POINT HITCH, CATEGORY 1. DRIVE SHAFT WITH FLYWHEEL, 540 RPM
- STEEL FLYWHEEL THREE INTERCHANGEABLE FURROWS
- OSCILLATING SIEVES SEPARATE POTATOES FROM SOIL
- ADJUSTABLE STEEL DISCS FOR DEPTH CONTROL
- UNIVERSAL PTO SHAFT CATEGORY 4
- SIDE DISCHARGE

FRA

CARACTÉRISTIQUES STANDARD

- ATTACHE À 3 POINTS 1° CATÉGORIE TRANSMISSION À 540 T/MIN
- VOLANT EN ACIER. 3 SOCS INTERCHANGEABLES
- TAMIS OSCILLANTS
- DISQUES EN ACIER POUR RÉGLER LA PROFONDEUR DE TRAVAIL
- CARDAN 4° CATÉGORIE
- DECHARGEMENT LATÉRAL

DEU



STANDARD EIGENSCHAFTEN

- DREIPUNKTBOCKANSCHLUSS KATEGORIE 1. ANTRIEBSWELLE MIT SCHWUNGRAD 540 U/MIN
- SCHWUNGRAD AUS STAHL. 3 AUSTAUSCHBARE SCHAREN
- OSZILLIERENDEN SIEBEN
- STAHLSCHEIBEN FÜR TIEFENREGULIERUNG
- UNIVERSALE GELENKWELLE KATEGORIE 4
- SEITEN AUSWURF

ITA

CARATTERISTICHE STANDARD

- ATTACCO A 3 PUNTI 1° CATEGORIA TRASMISSIONE A 540 G/MIN.
- VOLANO IN ACCIAIO. 3 VOMERI INTERCambiabili
- SETACCI OSCILLANTI
- DISCHI IN ACCIAIO PER LA REGOLAZIONE DELLA PROFONDITÀ DI LAVORO
- GIUNTO CARDANICO 4° CATEGORIA
- SCARICO LATERALE

COD-MOD	hp							Nettopreise €
		cm	in	cm	in	kg	lbs	
N° 38	30 - 50	60	24"	150	60"	305	762	2.290,00 €

DIMENSIONS - DIMENSIONS - ABMESSUNGEN - INGOMBRI

Type	A (cm)	B (cm)	C (cm)
N° 38	160	170	110

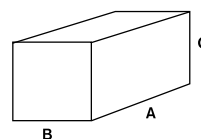

Alle Preise sind Netto-Preise zzgl. MwSt. und Frachtkosten. Änderungen und Irrtümer vorbehalten. Abbildungen ähnlich.



Accessories 3 P
Accessoires 3 P
Zubehör 3 P
Accessori 3 P



N° 39

12 - 30 HP



N° 40

12 - 30 HP

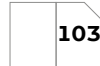

N° 41

12 - 30 HP

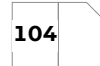

N° 42

30 - 140 HP



N° 43

12 - 30 HP



N° 44

12 - 30 HP

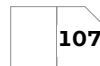

Ploughs
Charrues
Pflüge
Aratri



Nº 49

12 - 50 HP

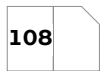

Nº 50

12 - 50 HP



Nº 51

12 - 50 HP



Nº 52

35 - 70 HP



**Various
Divers
Verschiedenes
Varie**



Nº 56

15 - 40 HP



Nº 57

15 - 80 HP



Nº 59

20 - 50 HP



Nº 60

12 - 35 HP



tractEC N° 39

Reversible Plough
Brabant reversible
Volldrehpflug
Aratro reversibile

HP
12 - 30

kW
10 - 22



 cm 18 - 20
 inch 7 - 8

ENG

STANDARD FEATURES

- ADJUSTABLE 3 POINT HITCH CATEGORY 1
- PLOUGH SHARE BELLOTA MADE IN SPECIAL STEEL
- ADJUSTABLE TOOL CARRIER
- INTERCHANGEABLE SKIMCOULTERS
- DEPTH ADJUSTING WHEEL

FRA

CARACTÉRISTIQUES STANDARD

- ATTACHE 3 POINTS 1° CATÉGORIE
- SOCS BELLOTA EN ACIER IMPRIMÉ, INTERCHANGEABLES
- PORTE OUTILS RÉGLABLE
- RASETTES INTERCHANGEABLES
- ROUE DE PROFONDEUR

DEU

STANDARD EIGENSCHAFTEN

- EINSTELLBARER DREIPUNKT AUFHÄNGUNG KATEGORIE 1
- BELLOTA SCHAREN AUS GESTANZTER STAHL, AUSWECHSELBAR
- EINACHSER WERKZEUGTRÄGER, VERSTELLBAR
- EINSTELLBARER UND AUSTAUSCHBARER PFLUGSCHAR
- RAD ZUR TIEFENREGULIERUNG

ITA

CARATTERISTICHE STANDARD

- ATTACCO A 3 PUNTI 1° CATEGORIA
- VOMERI BELLOTA IN ACCIAIO STAMPATO, INTERCAMBIABILI
- PORTA ATTREZZI REGOLABILE
- AVANVOMERE INTERCAMBIABILE
- RUOTINO DI PROFONDITÀ



COD-MOD		hp	cm	in	cm	in	kg	lbs	Nettopreise €
MECHANICAL MECANIQUE MECHANISCHE MECCANICO	N° 39.8	12 - 30	20	8"	100	40"	90	198	875,00 €
	N° 39.10	12 - 30	24	10"	110	44"	100	220	938,00 €
	N° 39.12	12 - 30	26	12"	110	44"	110	242	964,00 €
HYDRAULIC HYDRAULIQUE HYDRAULISCHE IDRAULICO	N° 39.10H	12 - 30	24	10"	110	44"	120	265	1.090,00 €
	N° 39.12H	12 - 30	26	12"	110	44"	130	287	1.135,00 €

DIMENSIONS - DIMENSIONS - ABMESSUNGEN - INGOMBRI

Type	A (cm)	B (cm)	C (cm)
N° 39.8	100	55	80
N° 39.10	110	60	95
N° 39.12	110	60	100

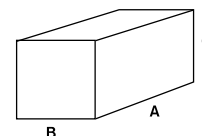

tracTEC N° 40

Spring tine cultivator
Cultivateur à ressort
Feingrubber mit Federn
Coltivatore a molle

HP
12 - 30

kw
10 - 22



 cm 18 - 20
 inch 7 - 8

ENG

STANDARD FEATURES

- 3 POINT HITCH, CATEGORY 1
- SPRINGS MADE OF SPECIAL STEEL
- WORKING DEPTH 18-20 CM

FRA

STANDARD FEATURES

- ATTELAGE 3 POINTS, 1° CATÉGORIE
- RESSORTS EN ACIER SPÉCIAL
- PROFONDEUR 18-20 CM

DEU



STANDARD EIGENSCHAFTEN

- DREIPUNKTBOCK-ANSCHLUß KATEGORIE 1
- FEDERN AUS SPEZIALSTAHL
- ARBEITSTIEFE 18-20 CM

ITA

CARATTERISTICHE STANDARD

- 3 PUNTI DI ATTACCO, 1° CATEGORIA
- MOLLE IN ACCIAIO SPECIALE
- PROFONDITÀ 18-20 CM

COD-MOD	hp					n.	kg	lbs	Nettopreise €
		cm	in	cm	in				
N° 40	12 - 30	100	40"	120	42"	7	90	198	424,00 €

Alle Preise sind Netto-Preise zzgl. MwSt. und Frachtkosten. Änderungen und Irrtümer vorbehalten. Abbildungen ähnlich.

tractEC N° 41

Tine cultivator tiller
Cultivateur á dents
Grubber
Coltivatore a denti

HP
12 - 30

kW
10 - 22



 cm 18 - 20
 inch 7 - 8

ENG

STANDARD FEATURES

- 3 POINT HITCH, CATEGORY 1
- TINES MADE OF SPECIAL STEEL
- WORKING DEPTH 18-20 CM

FRA

CARACTÉRISTIQUES STANDARD

- ATTELAGE Á 3 POINTS 1° CATÉGORIE
- SOCS REVERSIBLES EN ACIER SPÉCIAL
- PROFONDEUR 18-20 CM

DEU



STANDARD EIGENSCHAFTEN

- DREIPUNKTBOCK-ANSCHLUß KATEGORIE 1
- ZÄHNE AUS SPEZIALSTAHL
- ARBEITSTIEFE 18-20 CM

ITA

CARATTERISTICHE STANDARD

- ATTACCO A 3 PUNTI, 1° CATEGORIA
- VOMERI REVERSIBILI IN ACCIAIO SPECIALE
- PROFONDITÀ 18-20 CM

COD-MOD	hp						kg	lbs	Nettopreise €
		cm	in	cm	in				
N° 41.5	12 - 30	115	50"	115	50"	5	110	243	841,00 €
N° 41.7	12 - 30	165	60"	165	60"	7	140	309	1.093,00 €
N° 41.9	12 - 30	215	70"	215	70"	9	180	397	1.275,00 €

ACCESSORIES - ACCESSOIRES - ZUBEHÖR - ACCESSORI

R

Wheels to adjust depth
 Roues pour régler la profondeur
 Räder für Tiefen Regulierung
 Ruote per controllo profondità

138,00 €

tracTEC N° 42

Tine cultivator tiller
Cultivateur á dents
Grubber
Coltivatore a denti

HP
30 - 140

kW
22 - 100



 cm 27 - inch 11

ENG

STANDARD FEATURES

- 3 POINT HITCH CATEGORY 1 AND 2
- TINES AND STEEL SPRINGS MADE OF SPECIAL STEEL
- REVERSIBLE PLOUGHSHARES

FRA

CARACTÉRISTIQUES STANDARD

- ATTELAGE À 3 POINTS 1° ET 2° CATÉGORIE
- DENTS, RESSORTS ET SOCS EN ACIERS SPÉCIAUX
- SOCS RÉVERSIBLES

DEU



STANDARD EIGENSCHAFTEN

- DREIPUNKT-BOCK KATEGORIE 1 UND 2
- ZINKEN UND FEDERN AUS SPEZIALSTAHL
- UMKEHRBARE PFLUGSCHAREN

ITA

CARATTERISTICHE STANDARD

- ATTACCO A 3 PUNTI 1° E 2° CATEGORIA
- DENTI, VOMERI E MOLLE IN ACCIAIO SPECIALE
- VOMERI REVERSIBILI

COD-MOD	hp						kg	lbs	Nettopreise €	
		cm	in	cm	in					
MEDIUM MOYEN MEDIUM MEDIO	N° 42.5	30 - 70	125	49"	140	56"	5	152	335	947,00
	N° 42.7	30 - 70	175	69"	170	67"	7	199	439	1.162,00
	N° 42.9	30 - 70	225	88"	245	95"	9	262	578	1.421,00
	N° 42.11	30 - 70	250	98"	275	100"	11	320	705	1.668,00
REINFORCED RENFORCÉE VERSTÄRKT RINFORZATO	N° 42.11R	70 - 90	250	98"	275	109"	11	352	776	1.832,00
	N° 42.13R	70 - 90	295	116"	310	122"	13	404	891	2.074,00
HEAVY LOURD SCHWER PESANTE	N° 42.7H	60 - 100	175	69"	190	76"	7	330	728	1.659,00
	N° 42.9H	60 - 100	225	88"	245	97"	9	420	926	2.112,00
REINFORCED RENFORCÉE VERSTÄRKT RINFORZATO	N° 42.9HR	100 - 140	275	108"	290	114"	11	530	1168	2.567,00
	N° 42.13HR	100 - 140	325	128"	340	134"	13	625	1378	2.999,00

ACCESSORIES - ACCESSOIRES - ZUBEHÖR - ACCESSORI

R

Wheels to adjust depth
Roues pour régler la profondeur
Räder für Tiefen regulierung
Ruote per controllo profondità

138,00 €

Alle Preise sind Netto-Preise zzgl. MwSt. und Frachtkosten. Änderungen und Irrtümer vorbehalten. Abbildungen ähnlich.

tracTEC N° 43

Potato digger with connecting bar
Arracheuse pomme de terre avec barre
Kartoffelroder mit Stange
Cavapatate con barra porta attrezzi

HP
12 - 30

kW
10 - 22



ENG

STANDARD FEATURES

- COMPLETELY WELDED STEEL FRAME
- ELEMENTS: LASER CUT AND AUTOMATIC BENDING MACHINES WITH CNC CONTROL
- 2 OR 3 ELEMENTS WITH RELATED FLANGES; HIGHLY RESISTANT TEMPERED STEEL
- CATEGORY 1
- INTERCHANGEABLE ELEMENTS
- FLANGES TO ADJUST THE DISTANCE BETWEEN ELEMENTS
- ELECTROSTATIC COATING

FRA

CARACTÉRISTIQUES STANDARD

- CHÂSSIS EN ACIER COMPLÈTEMENT SOUDÉ.
- ÉLÉMENTS: TÔLE COUPÉE AU LASER, PLIÉE À LA PRESSE NUMÉRIQUE ET SOUDÉE
- 2 OU 3 ÉLÉMENTS AVEC BRIDE ACIER HAUTE RÉSIDENCE
- ATTACHEMENT 1^o CATÉGORIE
- ÉLÉMENTS INTERCHANGEABLES
- BRIDE POUR RÉGLAGE LATÉRAL DES ÉLÉMENTS
- PEINTURE ÉLECTROSTATIQUE À POUVRE

DEU

STANDARD EIGENSCHAFTEN

- TOTAL GESCHWEISSTES STAHLFARHWERK
- BAUTEILE: LASERGESCHNITTENES BLECH, GEBOGEN DURCH EINE MASCHINE MIT NUMERISCHER STEUERUNG
- 2 ODER 3 BAUTEILE MIT SCHRAUBZWINGEN AUS HOCHWIDERSTANDSSTAHL
- ANSCHLUSS KATEGORIE 1
- AUSTAUSCHBARE BAUTEILE
- SCHRAUBZWINGEN ZUR REGELUNG DES ABSTANDS ZWISCHEN DEN BAUTEILEN
- ELEKTROSTATISCHES LACKIEREN

ITA

CARATTERISTICHE STANDARD

- TELAIO IN ACCIAIO COMPLETAMENTE SALDATO
- ELEMENTI: LAMIERA TAGLIATA AL LASER E PIEGATA CON MACCHINA A CONTROLLO NUMERICO
- 2 O 3 ELEMENTI CON RELATIVE BRIDE, IN ACCIAIO AD ALTA RESISTENZA
- ATTACCO 1^o CATEGORIA
- ELEMENTI INTERCambiabili
- BRIDE PER REGOLARE LA DISTANZA TRA GLI ELEMENTI
- VERNICIATURA A POLVERE ELETTROSTATICA

COD-MOD		cm	in	kg	lbs	Nettopreise €
N° 43.2	Bar with 2 elements Barre avec 2 elements Stange mit 2 elemente Barra con 2 elementi	150	60	80	176	433,00 €
N° 43.3	Bar with 3 elements Barre avec 3 elements Stange mit 3 elemente Barra con 3 elementi	150	60	100	220	529,00 €

tracTEC N° 44

Ridger with connecting bar
 Buttoir avec barre
 Furchenzieher mit Stange
 Assolcatore con barra porta attrezzi

HP
 12 - 30

kW
 10 - 22



ENG

STANDARD FEATURES

- COMPLETELY WELDED STEEL FRAME
- ELEMENTS: LASER CUT AND AUTOMATIC BENDING MACHINES WITH CNC CONTROL
- 2 OR 3 ELEMENTS WITH RELATED FLANGES; HIGHLY RESISTANT TEMPERED STEEL
- CATEGORY 1
- INTERCHANGEABLE ELEMENTS
- FLANGES TO ADJUST THE DISTANCE BETWEEN ELEMENTS
- ELECTROSTATIC COATING

FRA

CARACTÉRISTIQUES STANDARD

- CHÂSSIS EN ACIER COMPLÈTEMENT SOUDÉ.
- ÉLÉMENTS: TÔLE COUPÉE AU LASER, PLIÉE À LA PRESSE NUMÉRIQUE ET SOUDÉE
- 2 OU 3 ÉLÉMENTS AVEC BRIDE ACIER HAUTE RÉSIDENCE
- ATTELAGE 1° CATÉGORIE
- ÉLÉMENTS INTERCHANGEABLES
- BRIDE POUR RÉGLAGE LATÉRAL DES ÉLÉMENTS
- PEINTURE ÉLECTROSTATIQUE À POUVRE

DEU

STANDARD EIGENSCHAFTEN

- TOTAL GESCHWEISSTES STAHLFARHWERK
- BAUTEILE: LASERGESCHNITTENES BLECH, GEBOGEN DURCH EINE MASCHINE MIT NUMERISCHER STEUERUNG
- 2 ODER 3 BAUTEILE MIT SCHRAUBZWINGEN AUS HOCHWIDERSTANDSSTAHL
- ANSCHLUSS KATEGORIE 1
- AUSTAUSCHBARE BAUTEILE
- SCHRAUBZWINGEN ZUR REGELUNG DES ABSTANDS ZWISCHEN DEN TEILEN
- ELEKTROSTATISCHES LACKIEREN

ITA

CARATTERISTICHE STANDARD

- TELAIO IN ACCIAIO COMPLETAMENTE SALDATO
- ELEMENTI: LAMIERA TAGLIATA AL LASER E PIEGATA CON MACCHINA A CONTROLLO NUMERICO
- 2 O 3 ELEMENTI CON RELATIVE BRIDE, IN ACCIAIO AD ALTA RESISTENZA
- ATTACCO 1° CATEGORIA
- ELEMENTI INTERCambiabili
- BRIDE PER REGOLARE LA DISTANZA TRA GLI ELEMENTI
- VERNICIATURA A POLVERE ELETTROSTATICA

COD-MOD		cm	in	kg	lbs	Nettopreise €
N° 44.2	Bar with 2 elements Barre avec 2 elements Stange mit 2 elemente Barra con 2 elementi	150	60	80	176	462,00 €
N° 44.3	Bar with 3 elements Barre avec 3 elements Stange mit 3 elemente Barra con 3 elementi	150	60	100	220	570,00 €

Alle Preise sind Netto-Preise zzgl. MwSt. und Frachtkosten. Änderungen und Irrtümer vorbehalten. Abbildungen ähnlich.

tractEC N° 49

Single furrow plough
Charrue monosoc
Ein-Schar Wendepflug
Aratro monovomere

HP
12 - 50

kW
10 - 40



 cm 20 - 24
 inch 8 - 10

ENG

STANDARD FEATURES

- 3 POINT HITCH CATEGORY 1
- ADJUSTABLE AND REVERSIBLE CHISELS MADE OF WEAR RESISTANT STEEL
- TOOL CARRIER ADJUSTABLE WITH SCREW
- ADJUSTABLE PLOUGH BOARD ANGLE

FRA

CARACTÉRISTIQUES STANDARD

- ATTelage 3 POINTS 1° CATÉGORIE
- POINTE EN ACIER À HAUTE RÉsISTANCE, RÉGLABLE ET RÉVERSIBLE
- PORTE OUTILS AVEC RÉGLAGE À VIS RAPIDE
- INCLINAISON DU VERSOIR RÉGLABLE

DEU

STANDARD EIGENSCHAFTEN

- SCHEIBENSECH AUS STAHL MIT HOHEN WIDERSTAND, EINSTELLBAR UND BEIDERSEITIG EINSETZBAR
- EINSTELLBARER WERKZEUGTRÄGER
- EINSTELLBAREN SCHARWINKEL

ITA

CARATTERISTICHE STANDARD

- ATTACCO 3 PUNTI 1° CATEGORIA
- SCALPELLO IN ACCIAIO AD ALTA RESISTENZA REGISTRABILE E REVERSIBILE
- PORTA ATTREZZI CON REGISTRAZIONE RAPIDA A VITE
- INCLINAZIONE DEL VERSOIO REGISTRABILE



COD-MOD	hp	cm	in	kg	lbs	Nettopreise €
N° 49.4	12 - 50	25 - 30	10 - 12"	73	161	571,00 €
N° 49.6	12 - 50	28 - 32	11 - 13"	100	220	675,00 €
N° 49.7	12 - 50	30 - 35	12 - 14"	124	273	786,00 €

tracTEC N° 50

Double furrow plough
Charrue deux soc
Zwei-Schar Wendepflug
Aratro bivomere

HP
12 - 50

kW

10 - 40



 cm 20, 24

ENG

STANDARD FEATURES

- 3 POINT HITCH CATEGORY 1
- ADJUSTABLE AND REVERSIBLE CHISELS OF WEAR RESISTANT STEEL
- TOOL CARRIER ADJUSTABLE WITH SCREW
- ADJUSTABLE PLOUGH BOARD ANGLE
- DEPTH ADJUSTING WHEEL
- WORKING DEPTH 20-24 CM

FRA

CARACTÉRISTIQUES STANDARD

- ATTELAGE 3 POINTS 1° CATEGORIE
- POINTE EN ACIER À HAUTE RÉSISTANCE, RÉGLABLE ET RÉVERSIBLE
- PORTE-OUTILS AVEC RÉGLAGE RAPIDE À VIS
- INCLINAISON DU VERSOIR RÉGLABLE
- ROUE DE PROFONDEUR
- PROFONDEUR DE TRAVAIL 20-24 CM

DEU

STANDARD EIGENSCHAFTEN

- SCHEIBENSECH AUS STAHL MIT HOHEN WIDERSTANDEINSTELLBAR UND BEIDERSEITIG EINSETZBAR
- ANSCHLUSS MIT SPINDEL VERSTELLBAR
- EINSTELLBAREN SCHARWINKEL
- RAD ZUR TIEFENREGULIERUNG
- ARBEITSTIEFE 20-24 CM

ITA

CARATTERISTICHE STANDARD

- ATTACCO A 3 PUNTI 1° CATEGORIA
- SCALPELLI IN ACCIAIO AD ALTA RESISTENZA REGISTRABILE E REVERSIBILE
- PORTA ATTREZZI CON REGISTRAZIONE RAPIDA A VITE
- INCLINAZIONE DEL VERSOIO REGISTRABILE
- RUOTINO DI PROFONDITÀ
- PROFONDITÀ DI LAVORO 20-24 CM



COD-MOD	hp	cm	in	kg	lbs	Nettopreise €
N° 50.4	12 - 50	52	21"	114	251	769,00 €
N° 50.6	12 - 50	56	22"	134	295	849,00 €
N° 50.7	12 - 50	60	24"	190	419	992,00 €

Alle Preise sind Netto-Preise zzgl. MwSt. und Frachtkosten. Änderungen und Irrtümer vorbehalten. Abbildungen ähnlich.

tractEC N° 51

Reversible single furrow plough
Charrue monosoc reversible
Ein-Schar Volldrehpflug
Aratro monovomere reversibile

HP
12 - 50

kW
10 - 40

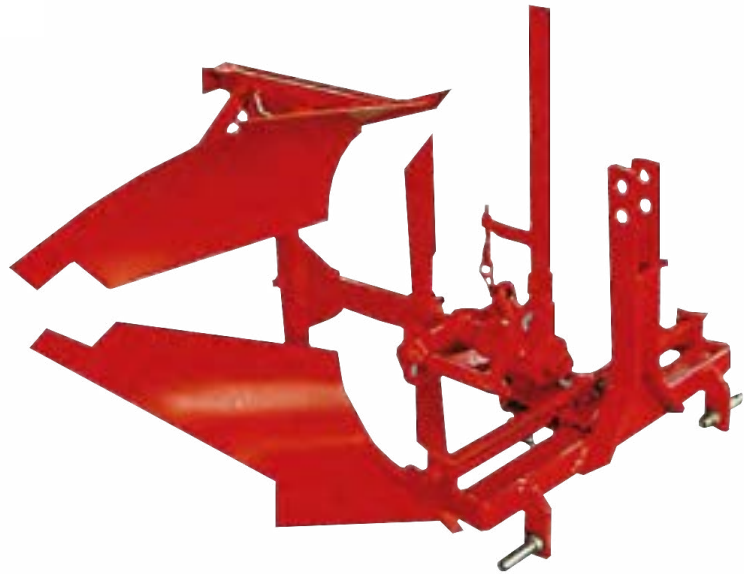

 cm 20 - 24
 inch 8 - 10

ENG

STANDARD FEATURES

- 3 POINT HITCH, CATEGORY 1
- ADJUSTABLE AND REVERSIBLE CHISELS MADE OF HIGHLY RESISTANT STEEL
- TOOL CARRIER ADJUSTABLE WITH SCREW
- ADJUSTABLE PLOUGH BOARD ANGLE
- ADJUSTABLE MANUAL REVERSING AND RELEASE SYSTEM

FRA

CARACTÉRISTIQUES STANDARD

- ATTELAGE 3 POINTS 1° CATÉGORIE
- POINTES EN ACIER À HAUTE RÉSISTANCE, RÉGLABLES ET RÉVERSIBLES
- PORTE OUTILS AVEC RÉGLAGE PAR VIS RAPIDE
- INCLINAISON DU VERSOIR RÉGLABLE
- SYSTÈME DE DÉCROCHEMENT RENVERSEMENT MANUEL

DEU



STANDARD EIGENSCHAFTEN

- SCHEIBENSECH AUS STAHL MIT HOHENWIDERSTAND, EINSTELLBAR UND BEIDERSEITIG EINSETZBAR
- ANSCHLUSS MIT SCHRAUBGEWINDE VERSTELLBAR
- EINSTELLBAREN SCHARWINKEL
- MANUALES DREHSYSTEM

ITA

CARATTERISTICHE STANDARD

- ATTACCO A 3 PUNTI 1° CATEGORIA
- SCALPELLI IN ACCIAIO AD ALTA RESISTENZA REGISTRABILI E REVERSIBILI
- PORTA ATTREZZI CON REGISTRAZIONE RAPIDA A VITE
- INCLINAZIONE DEL VERSOIO REGISTRABILE
- SISTEMA DI SGANCIO E RIBALTAMENTO MANUALE REGISTRABILE

COD-MOD	hp					Nettopreise €
		cm	in	kg	lbs	
N° 51.4	12 - 50	25 - 30	10 - 12"	108	238	849,00 €
N° 51.6	12 - 50	28 - 32	11 - 13"	154	339	1.126,00 €
N° 51.7	12 - 50	30 - 35	12 - 14"	180	397	1.322,00 €

tracTEC N° 52

Reversible single furrow plough
Charrue monosoc reversible
Ein-Schar Vollandrehpflug
Aratro monovomere reversibile

HP
35 - 70

kw
25 - 50

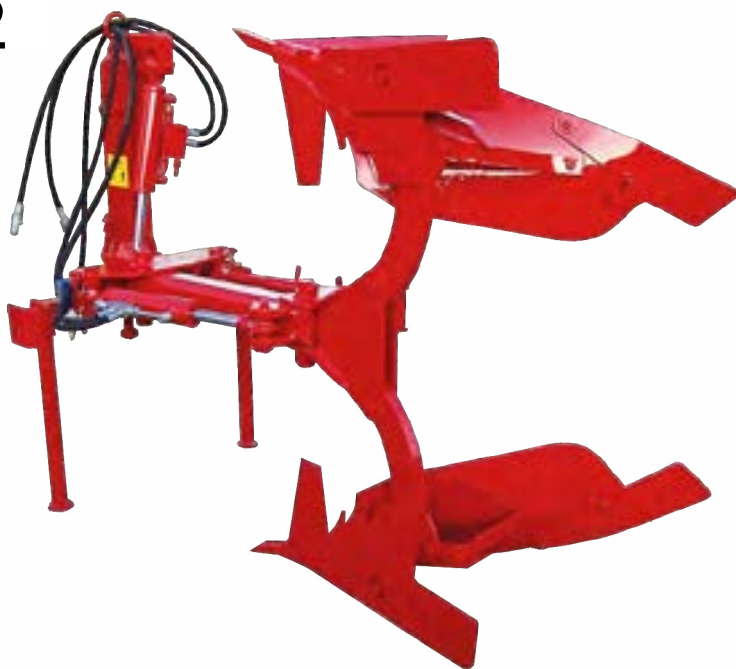

 cm 20 - 24
 inch 8 - 10

ENG

STANDARD FEATURES

- 3 POINT HITCH CATEGORY 1 (CAT. 2° ON REQUEST)
- HYDRAULIC REVERSING SYSTEM. PAIR OF COULTERS
- SHEAR BOLT ON EACH ELEMENT
- SHIFT ADJUSTMENT
- HIGHLY RESISTANT MICRO-ALLOYED TUBULAR STEEL FRAME
- ADJUSTABLE WORKING WIDTH 30 CM
- ELEMENTS SUBJECT TO WEAR MADE OF SPECIAL STEEL WITH ANTI-WEAR PROPERTIES

FRA

CARACTÉRISTIQUES STANDARD

- ATTACHE À 3 POINTS 1° CATÉGORIE (2° CATÉGORIE SUR DEMANDE)
- BASCULEMENT HYDRAULIQUE. DEUX COUTRES SUR LE DERNIER ÉLÉMENT
- BOULON DE SÉCURITÉ SUR CHAQUE ÉLÉMENT
- INCLINAISON TRANSVERSALE, RÉGLABLE DES ÉLÉMENTS
- RÉGLAGE À PARALLÉLOGRAMME DE LA LARGEUR DE TRAVAIL
- CADRE TUBULAIRE EN ACIER AVEC UNE CERTAINE ÉLASTICITÉ À HAUTE RÉSISTANCE
- LA PROFONDEUR DE TRAVAIL DE 30 CM ENVIRON
- ÉLÉMENTS D'USURE EN ACIER SPÉCIAL ANTI-USURE

DEU



STANDARD EIGENSCHAFTEN

- DREIPUNKTBOCK KATEGORIE 1 (2 KATEGORIE AUF ENFRAGE)
- HYDRAULISCHERDREHUNG UND WINKELVERSTELLUNG
- SCHERBOLZEN AUF JEDEN PFLUGKÖRPER
- VERSTELLBARE ARBEITSBREITE ARBEITSTIEFE BIS 30 CM
- RAHMEN AUS SONDERSTAHL
- VERSCHLEISSTEILE AUS SONDERSTAHL

ITA

CARATTERISTICHE STANDARD

- ATTACCO A 3 PUNTI 1° CAT. (2° CAT. SU RICHIESTA)
- RIBALTAMENTO CON CILINDRO IDRAULICO. COPPIA DI COLTRI
- BULLONE DI SICUREZZA SU OGNI CORPO
- REGOLAZIONE INCLINAZIONE DEI CORPI
- REGOLAZIONE A PARALLELOGRAMMA DELLA LARGHEZZA DI LAVORO
- TELAIO CON STRUTTURA TUBOLARE IN ACCIAI MICRO-LEGATI AD ALTA RESISTENZA
- PROFONDITÀ DI LAVORO CIRCA DI 30 CM
- ELEMENTI D'USURA COSTRUITI IN ACCIAI SPECIALI ANTI-USURA

COD-MOD	hp					Nettopreise €
		cm	in	kg	lbs	
N° 52.12	25 - 30	30	12"	205	452	2.472,00 €
N° 52.14	30 - 40	35	13"	225	496	2.575,00 €

Alle Preise sind Netto-Preise zzgl. MwSt. und Frachtkosten. Änderungen und Irrtümer vorbehalten. Abbildungen ähnlich.

tracTEC N° 56

Dumper transport box
Benne 3 p
Kippbare Transport Box
Cassoncino ribaltabile

HP
15 - 40

kW
12 - 30



ENG

STANDARD FEATURES

- 3 POINT HITCH, CATEGORY 1
- SELF ASSEMBLED. REMOVABLE REAR WALL
- BLADE FOR LOADING IN REVERSE GEAR
- QUICK RELEASE FOR DUMPING
- CENTRAL PIVOT POINT

FRA

CARACTÉRISTIQUES STANDARD

- ATTelage À 3 POINTS 1° CATÉGORIE
- LIVRAISON EN KIT DE MONTAGE. PORTE ARRIÈRE DÉMONTABLE
- LAME POUR CHARGEMENT EN MARCHÉ ARRIÈRE
- DÉCROCHEMENT COMMANDÉ PAR LEVIER
- BASCULEMENT CENTRAL

DEU

STANDARD EIGENSCHAFTEN

- DREIPUNKTBOCK ANSCHLUSS KATEGORIE 1
- SELBSTMONTAGE. ABNEHMBARE RÜCKWAND
- PLANIERSCHILD ZUR LADUNG IM RÜCKWÄRTSGANG
- HEBEL BEDIENUNG FÜR KIPPVORGANG
- ZENTRALE KIPPLAGERUNG

ITA

CARATTERISTICHE STANDARD

- ATTACCO A 3 PUNTI 1° CATEGORIA
- COMPLETAMENTE SMONTABILE. SPONDA POSTERIORE SMONTABILE
- LAMA PER CARICO IN RETROMARCIA
- SGANCIO CON COMANDO A LEVA
- BASCULAMENTO CENTRALE



COD-MOD	hp	CAPACITY		CAPACITY		CAPACITY		Nettopreise €
		cm	in	kg	lbs	kg	lbs	
N° 56.100	15 - 40	100	39"	100	220	80	176	456,00 €
N° 56.120	15 - 40	120	47"	100	220	85	187	486,00 €
N° 56.150	15 - 40	150	60"	120	265	85	187	501,00 €

DIMENSIONS - DIMENSIONS - ABMESSUNGEN - INGOMBRI

Type	A (cm)	B (cm)	C (cm)
N° 56.100	107	90	70
N° 56.120	127	90	70
N° 56.150	157	90	70

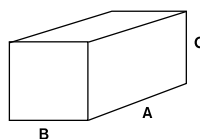

tractEC N° 57

Levelling blade
Lame niveleuse
Planierschild
Lama livellatrice

HP
15 - 80

kW
12 - 60

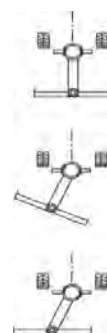

STANDARD

POSITION 1

POSITION 2

ENG

STANDARD FEATURES

- ADJUSTABLE BLADE ANGLE
- ADJUSTABLE SUPPORT ANGLE
- REPLACEABLE CUTTING EDGE
- REMOVABLE SIDES

FRA

CARACTÉRISTIQUES STANDARD

- ANGLE DE LA LAME RÉGLABLE
- DEPORT RÉGLABLE
- LAME MONTÉE AVEC PIÈCE D'USURE
- CÔTÉS AMOVIBLES

DEU



STANDARD EIGENSCHAFTEN

- SCHILDANSATZWINKEL EINSTELLBAR
- TRÄGERARMWINKEL ESINSTELLBAR
- SCHEUERLEISTE AUSTAUSCHBAR
- SEITENBLECHE ABMONTIERBAR

ITA

CARATTERISTICHE STANDARD

- ANGOLO LAMA REGOLABILE
- ANGOLO SUPPORTO REGOLABILE
- TAGLIENTI INTERCAMBIABILI
- PARTI LATERALI RIMOVIBILI

COD-MOD	hp					Nettopreise €
		cm	in	kg	lbs	
N° 57.140	15 - 80	140	55"	150	331	590,00 €
N° 57.160	15 - 80	160	62"	180	397	684,00 €
N° 57.180	15 - 80	180	72"	190	419	769,00 €
N° 57.200	15 - 80	200	80"	210	463	813,00 €
N° 57.220	15 - 80	220	87"	220	485	875,00 €
N° 57.250	15 - 80	250	98"	250	551	943,00 €
N° 57.300	15 - 80	300	118"	300	661	1.255,00 €

Alle Preise sind Netto-Preise zzgl. MwSt. und Frachtkosten. Änderungen und Irrtümer vorbehalten. Abbildungen ähnlich.

tractEC N° 58

Fertilizer spreader
Epandeur d'engrais
Düngermittel verteiler
Spandiconcime

HP

12 - 50

kW

10 - 40

rpm

540



ENG

STANDARD FEATURES

- 3 POINT HITCH, CATEGORY 1.
- PAINTED STEEL HOPPER.
- TUBULAR FRAME.
- ROTOR WITH 4 VANES.
- ALUMINIUM GEARBOX 540 RPM.
- PTO SHAFT CATEGORY 1.

FRA

CARACTÉRISTIQUES STANDARD

- ATTELAGE À 3 POINTS CATÉGORIE 1.
- TRÉMIE EN ACIER PEINT.
- CHÂSSIS EN TUBULAIRE.
- ROTOR AVEC 4 AUBES EN ACIER.
- BOITIER EN ALUMINIUM 540 T/MIN.
- CARDAN CATÉGORIE 1.

DEU

STANDARD FEATURES

- DREIPUNKTBOCK-ANSCHLUß KATEGORIE 1.
- BEHÄLTER AUS LACKIERTEM STAHL.
- ROHREN-RAHMEN.
- ROTOR MIT 4 STAHL FLÜGEL.
- ALUMINIUM-GETRIEBE 540 U/MIN.
- GELENKWELLE KATEGORIE 1.

ITA

CARATTERISTICHE STANDARD

- ATTACCO A 3 PUNTI 1° CATEGORIA.
- TRAMOGGIA IN ACCIAIO VERNICIATO.
- TELAIO IN TUBOLARE.
- ROTORE CON 4 PALETTE IN ACCIAIO.
- SCATOLA INGRANAGGI IN ALLUMINIO 540 G/MIN.
- GIUNTO CARDANICO 1° CATEGORIA.



CAPACITY

COD-MOD	HP	CAPACITY		CAPACITY				Nettopreise €
		m	ft	kg	Lt	gal	lbs	
N° 58.150	12 - 50	12 - 18	23	150	39	52	115	
N° 58.250	12 - 50	12 - 18	23	250	65	56	123	
N° 58.300	12 - 50	12 - 18	23	300	79	58	127	563,00 €
N° 58.400	12 - 50	12 - 18	23	320	84	62	132	
N° 58.500	12 - 50	12 - 18	23	380	100	64	141	

tracTEC N° 59

Roller compactor
Rouleau compacteur
Verdichter Walze
Rullo compattatore

HP
20 - 50

kW
15 - 40



ENG

STANDARD FEATURES

- 3 POINT HITCH CATEGORY 1 AND 2
- SCRAPER TO CLEAN ROLL
- WATER TIGHT ROLLER FOR FILLING
- DIAMETER 400 MM

FRA

CARACTÉRISTIQUES STANDARD

- ATTELAGE À 3 POINTS 1° ET 2° CATÉGORIE
- LAME RACLEUSE POUR LE NETTOYAGE DU ROULEAU
- POSSIBILITÉ DE TESTER LE ROULEAU EN LE REMPLISSANT D'EAU
- DIAMÈTRE 400 MM

DEU

STANDARD EIGENSCHAFTEN

- DREIPUNKTBOCKANSCHLUß KATEGORIE 1 UND 2
- SCHMUTZABSTREIFER
- AUFFÜLLBAR MIT WASSER
- DURCHMESSER 400 MM

ITA

CARATTERISTICHE STANDARD

- ATTACCO A 3 PUNTI, 1° E 2° CATEGORIA
- RASCHIETTO PER LA PULIZIA DEL RULLO
- RULLO RIEMPIBILE A TENUTA
- DIAMETRO 400 MM



COD-MOD	hp	cm		in		kg	lbs	Nettopreise €
		cm	in	cm	in			
N° 59.120	20 - 50	120	47"	130	52	98	216	630,00 €
N° 59.150	20 - 50	150	60"	160	64	110	243	706,00 €
N° 59.170	20 - 50	170	68"	180	72	125	276	777,00 €

DIMENSIONS - DIMENSIONS - ABMESSUNGEN - INGOMBRI

Type	A (cm)	B (cm)	C (cm)
N° 59.120	130	63	70
N° 59.150	160	63	70
N° 59.170	180	63	70

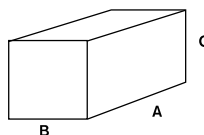

Alle Preise sind Netto-Preise zzgl. MwSt. und Frachtkosten. Änderungen und Irrtümer vorbehalten. Abbildungen ähnlich.

tractEC N° 60

Front snow blade
Lame à neige
Schneeschild mit hydr. Hubwerk
Lama spalaneve

HP
12 - 35

kW

10 - 40

rpm

540

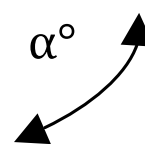

(ENG)

STANDARD FEATURES

- REVERSIBLE POLYETHYLENE CUTTING EDGE
- AUTOMATIC ADAPTATION OF BLADE INCLINATION
- ADJUSTABLE WORKING ANGLE. AUTOMATIC ROLLOVER
- HYDRAULIC LIFTING (OPTIONAL KIT REQUIRED OR CONNECTION TO TRACTOR HYDRAULIC SYSTEM)

(FRA)

CARACTÉRISTIQUES STANDARD

- RACLEUR RÉVERSIBLE AVEC LAME RECLEUSE INTERCHANGEABLE EN POLYÉTHYLÈNE
- ADAPTATION AUTOMATIQUE DE L'INCLINAISON DE LA LAME
- INCLINAISON DE TRAVAIL RÉGLABLE
- RELEVAGE PAR VÉRIN HYDRAULIQUE (IL SUFFIT D'UN KIT OPTIONNEL OU D'UNE CONNEXION AU SYSTÈME HYDRAULIQUE OU MÉCANIQUE)

(DEU)

STANDARD EIGENSCHAFTEN

- ABSTREIFER AUS POLYETHYLEN, BEIDERSEITIG BENUTZBAR
- AUTOMATISCHE ANPASSUNG AN DER STRASSENNEIGUNG
- ARBEITSWINKEL EINSTELLBAR. AUTOMATISCHE KIPPUNG
- HYDRAULIKZYLINDER ZUR HEBUNG DES SCHILDES (BENÖTIGT HYDRAULIKANSCHLUß AM TRAKTOR ODER OPTIONALER HYDRAULIKZYLINDER KIT)

(ITA)

CARATTERISTICHE STANDARD

- RASCHIETTO INFERIORE REVERSIBILE IN POLIETILENE.
- ADATTAMENTO AUTOMATICO DELL'INCLINAZIONE LAMA.
- INCLINAZIONE DI LAVORO REGOLABILE. RIBALTAMENTO AUTOMATICO
- SOLLEVAMENTO TRAMITE CILINDRO IDRAULICO (RICHIEDE KIT OPZIONALE O CONNESSIONE ALL'IMPIANTO IDRAULICO DEL TRATTORE)

COD-MOD	hp	α°					Nettopreise €
			cm	in	kg	lbs	
N° 60.100	12 - 35	0-30	100	39	90	198	1.126,00 €
N° 60.125	12 - 35	0-30	125	49	110	243	1.243,00 €
N° 60.150	12 - 35	0-30	150	59	130	287	1.390,00 €
N° 60.175	12 - 35	0-30	175	69	155	342	1.542,00 €

COD.	€
------	---

PP

Pump kit with piston
 Kit pompe
 Pumpenkolben-kit
 Kit pistone pompa

152,00 €

DIMENSIONS - DIMENSIONS - ABMESSUNGEN - INGOMBRI

Type	A (cm)	B (cm)	C (cm)
N° 60.100	100	60	62
N° 60.125	125	60	62
N° 60.150	150	60	62
N° 60.175	175	60	62

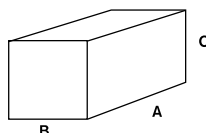

tractEC - Anbaugeräte für Kleintraktoren

ILAFa eG Radolfzell
Luisenplatz 4
78315 Radolfzell

T: 07732 82380-0
F: 07732 82380-10

M: info@ilafarad.de
www.tractec-anbaugeraete.de